

gutta®

Premium Terrassendach und Carport



NEU!

made
in
Germany



✓ Top Qualität Made in Germany

✓ Große Modellvielfalt

✓ Verstellbare Dachneigung und Trägerpfosten

✓ Variable Dacheindeckungen

✓ Umfangreiches Systemzubehör



gutta®

Das Profi-Dach für den Heimwerker

Der neue Lieblingsplatz im Freiluft-Wohnzimmer

Entwickelt und konstruiert für besondere Ansprüche: Das neue Premium Terrassendach und der Premium Carport begeistern mit höchster Qualität, Langlebigkeit und viel Flexibilität dank des umfassenden Systemzubehörs.

Für alle, die mehr wollen und echte Qualität „made in Germany“ zu schätzen wissen.

Für alle, die Qualität wollen

Bei der Gestaltung und Einrichtung des Freiluft-Wohnzimmers geht der Trend immer stärker in Richtung Individualität und Wertigkeit. Ob innen oder außen, das macht bei den heutigen Qualitätsansprüchen keinen Unterschied mehr.

Das neue Premium Terrassendach wird diesem Wunsch vollauf gerecht: Mit der soliden, neuen Bedachung verwandelt sich jede Terrasse in den neuen Lieblingsplatz im Grünen.

Dieselben Qualitätsansprüche erfüllt auch der neue Premium Carport - der ideale und wettergeschützte Abstellplatz für Fahrzeuge und mehr.

Filigran und robust zugleich

Die stabile Rahmenkonstruktion mit nur zwei Trägerpfosten überzeugt bei beiden Premiumprodukten mit ihrer optisch filigranen und gleichzeitig hoch soliden Ausführung. Trägerpfosten und Füße sind individuell verstellbar.

Ebenso flexibel lässt sich die Dachneigung beim Terrassendach von 5 bis 20 Grad flexibel einstellen.

Profilnuten dienen zur praktischen und einfachen Aufnahme des vielfältigen Systemzubehörs.

Ein weiteres Premium-Merkmal: Pulverbeschichtete Aluminiumprofile bürgen für Korrosionsfreiheit und ein dauerhaft attraktives Erscheinungsbild – wahlweise in weiß oder anthrazit.

Maximale Flexibilität

Das umfassende Systemzubehör macht die beiden neuen Premium Dächer zu Alleskönnern für die verschiedensten Anforderungen – von Terrasse bis Abstellplatz, von Pergola bis zu einem Freisitz.

Maximale Flexibilität ist auch bei der Dacheindeckung garantiert: Denn alle handelsüblichen 16 Millimeter Stegplatten aus Acryl oder Polycarbonat mit 980 Millimeter Breite sind verwendbar.

Gemacht für jedes Wetter

Wind und Wetter können den Premiumprodukten nichts anhaben. Das Material ist UV- und hagelbeständig.

Selbst hohen Schneelasten hält die Konstruktion mühelos stand. Und für einen schnellen Wasserabtransport sorgt die integrierte Regenrinne mit flexiblem Wasserablauf.

Starke Argumente für die Premium Modelle von Gutta!

- Stabile Träger-, Pfetten- und Sparrenkonstruktion

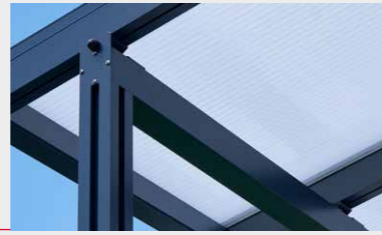

- Einstellbare Dachneigung von 5° bis 20°



- Verstellbarer Querträger (Pfette mit Pfosten)



- Anthrazit oder weiß



- Verschiedene Acryl oder PC Stegplatten verwendbar



- Profilnuten zur Aufnahme von Füllungen



- Stellfüße für Höhenausgleich



In vielen Ausführungen erhältlich

Die Premium Terrassendächer sind in drei Standardabmessungen und jeweils in Weiß oder Anthrazit erhältlich.

Zur Dacheindeckung stehen 6 verschiedene 16 mm starke Plattentypen zur Wahl.



Polycarbonat klar



Acryl klar



Polycarbonat bronze



Acryl bronze



Polycarbonat weiß opal



Acryl Klima blue (reduziert Aufwärmung bis zu 75%)

Polycarbonat oder Acryl klar, getönt oder in Sonderausführungen.

Unsere Premium Terrassendächer sind außerdem durch viele optimal abgestimmte Zubehörteile, wie Wind- und Sichtschutzelemente, LED Beleuchtungen oder transparente Rollos erweiterbar. Informationen dazu finden Sie ab Seite 12.

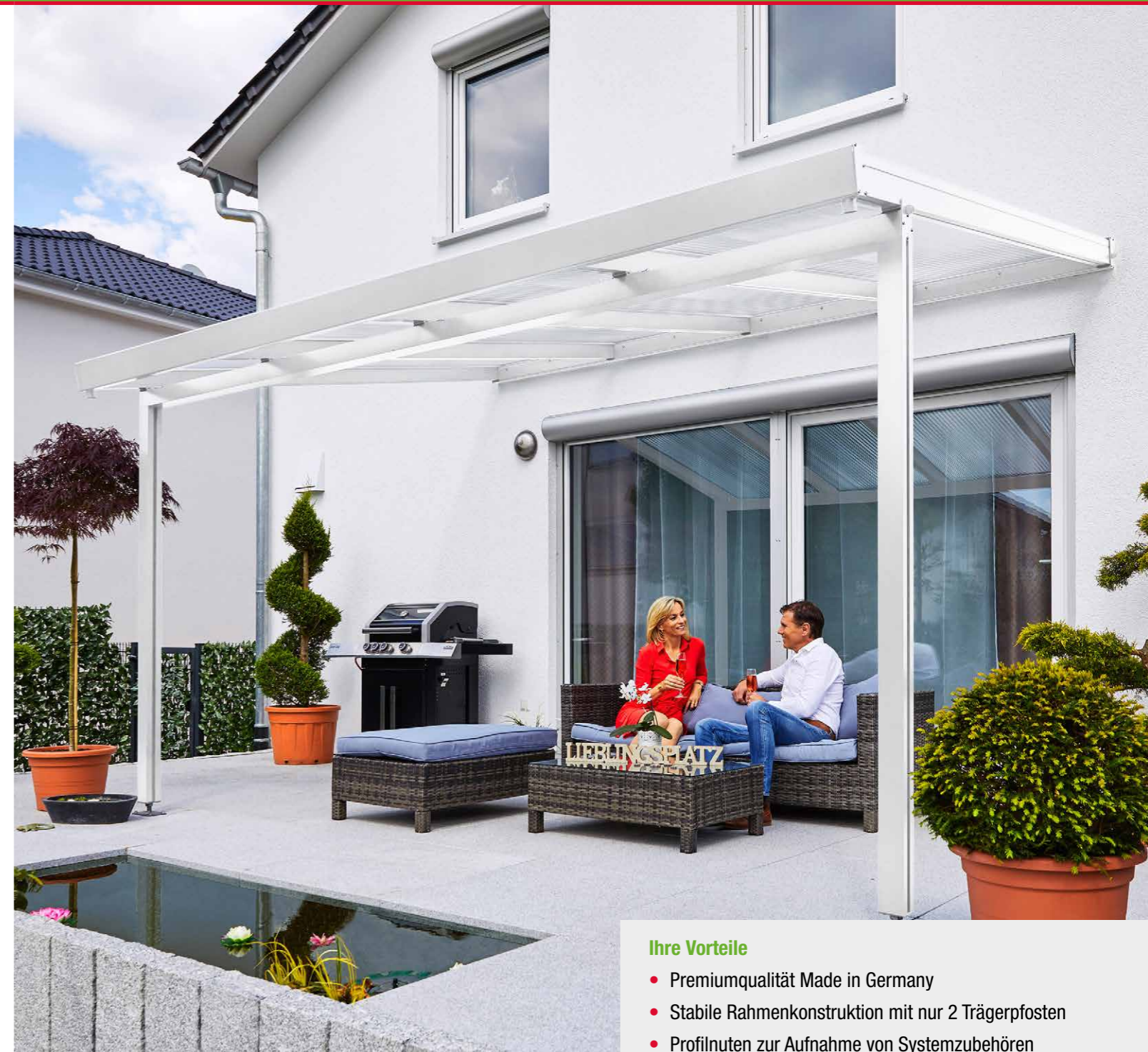

Abbildungen Terrassendach Premium 4 x 3 m



15 Jahre auf die Aluminium-Konstruktion



10 Jahre auf Polycarbonat Hohlkammerplatten



30 Jahre auf Acryl Stegdoppelplatten

Ihre Vorteile

- Premiumqualität Made in Germany
- Stabile Rahmenkonstruktion mit nur 2 Trägerpfosten
- Profilmuten zur Aufnahme von Systemzubehören
- Pulverbeschichtete Aluminiumprofile
- Dachneigung von 5° bis 20° flexibel einstellbar
- Verstellbare Trägerpfosten und Füße
- Viele Systemzubehöre im Sortiment
- Integrierte Regenrinne mit flexiblem Wasserablauf
- Alle 16 mm Stegplatten mit 980 mm Breite verwendbar
- Sehr hohe Schneelasten von 150 kg/m²
- UV- und hagelbeständig
- Auch als Carport verwendbar
- Weiß oder anthrazit



Ausführungen und Abmessungen

Abdeckung | Plattentyp

Konstruktion



Anthrazit

Weiß



Polycarbonat klar

Polycarbonat bronze

Polycarbonat weiß opal

Acryl klar

Acryl bronze

Acryl Klima blue

Terrassendach Premium 3 x 3 m

Produkt	Maße (BxT)	Abdeckung	Plattentyp	Artikel-Nr. weiß	Artikel-Nr. anthrazit
Terrassendach Premium weiß /anthrazit 3 Felder (Platten)	3094 x 3060 mm	16 mm	Polycarbonat Stegplatten klar	4295003	4295103
			Polycarbonat Stegplatten bronze	4295006	4295106
			Polycarbonat Stegplatten weiß opal	4295018	4295118
			Acryl Stegplatte klar	4295009	4295109
			Acryl Stegplatte bronze	4295012	4295112
			Acryl Stegplatte Klima blue	4295015	4295115

Terrassendach Premium 4 x 3 m

Produkt	Maße (BxT)	Abdeckung	Plattentyp	Artikel-Nr. weiß	Artikel-Nr. anthrazit
Terrassendach Premium weiß /anthrazit 4 Felder (Platten)	4102 x 3060 mm	16 mm	Polycarbonat Stegplatten klar	4295021	4295121
			Polycarbonat Stegplatten bronze	4295024	4295124
			Polycarbonat Stegplatten weiß opal	4295036	4295136
			Acryl Stegplatte klar	4295027	4295127
			Acryl Stegplatte bronze	4295030	4295130
			Acryl Stegplatte Klima blue	4295033	4295133

Terrassendach Premium 4 x 4 m

Produkt	Maße (BxT)	Abdeckung	Plattentyp	Artikel-Nr. weiß	Artikel-Nr. anthrazit
Terrassendach Premium weiß /anthrazit 4 Felder (Platten)	4102 x 4060 mm	16 mm	Polycarbonat Stegplatten klar	4295039	4295139
			Polycarbonat Stegplatten bronze	4295042	4295142
			Polycarbonat Stegplatten weiß opal	4295054	4295154
			Acryl Stegplatte klar	4295045	4295145
			Acryl Stegplatte bronze	4295048	4295148
			Acryl Stegplatte Klima blue	4295051	4295151

alle Preise sind empfohlene Verkaufspreise inkl. MwSt.

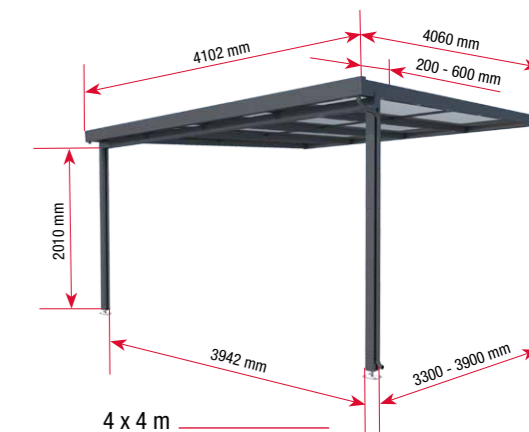
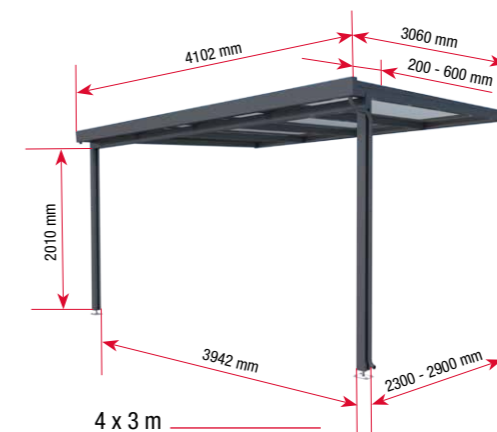

Voraussetzungen | Montagehinweise | Pflegeinformationen

- Beachten Sie die örtlichen Bauvorschriften sowie die Schneelastzonen in ihrer Region.
- Sortieren Sie die Teile vor der Montage und prüfen Sie die Mengen anhand der Inhaltsliste. Befolgen Sie die Anweisungen und Montageschritte gemäß beiliegender Montageanleitung.
- Zur Montage des Terrassendach-Bausatzes werden mindestens 2 Personen benötigt.
- Die Hohlkammerplatten dürfen nicht ohne quergelegte Laufbretter (über mind. 2 Sparren) begangen werden.
- Punktbelastungen sind unbedingt zu vermeiden.
- Entfernen Sie regelmäßig den Schnee vom Dach. Schneelast: Modelle mit 3 m Dachtiefe: 200 kg/m² und Modelle mit 4 m Dachtiefe: 150 kg/m².
- Wir empfehlen auf dem Hausdach über dem Terrassendach ein Schneefanggitter anzubringen.
- Halten Sie die Dachrinne frei von Laub, Schmutz, Schnee.
- Der Terrassendach-Bausatz muss auf einem ebenen, festen Untergrund (geeignetes Fundament) montiert werden.
- Defekte oder verbogene Pfosten oder Träger sind sofort auszutauschen.
- Reinigen Sie die Platten mit Wasser und einem milden Reinigungsmittel, verwenden Sie keine Scheuermittel, Aceton oder lösungshaltige Mittel!
- Jeder Terrassendach-Bausatz enthält ein Regenfallrohr, welches links oder rechts am Trägerpfosten angebracht werden kann.
- Die Mindestdachneigung beträgt 5°, die max. Dachneigung beträgt 20°. Das Wandanschlussprofil muss in einer Höhe von mind. 240 cm bei 3 m und 4 m tiefem Terrassendach angebracht werden (gemessen an der Profilloberkante) Die maximale Befestigungshöhe beträgt bei 3 m 300 cm und bei 4 m Dachtiefe 340 cm.
- Der Querträger mit beiden Trägerpfosten kann um maximal 60 cm Richtung Hauswand versetzt werden. Daraus ergibt sich eine höhere Dachneigung. Abstand-Hauswand bei 3 m Dachtiefe: 2,30 bis 2,90 m Abstand-Hauswand bei 4 m Dachtiefe: 3,30 bis 3,90 m
- Die ausführlichen Garantiebedingungen, insbesondere die Voraussetzungen und Einschränkungen der Garantie sind abrufbar unter www.gutta.com. Auf Wunsch werden die Garantiebedingungen in Textform zugesandt.

Farb- und Größenabweichungen etc. innerhalb der üblichen Toleranzen vorbehalten. Unsere Empfehlungen befreien nicht von der Verpflichtung, das Produkt eigenverantwortlich zu überprüfen. Im Zweifelsfalle bitten wir eine Fachberatung in Anspruch zu nehmen. Technische Änderungen vorbehalten.

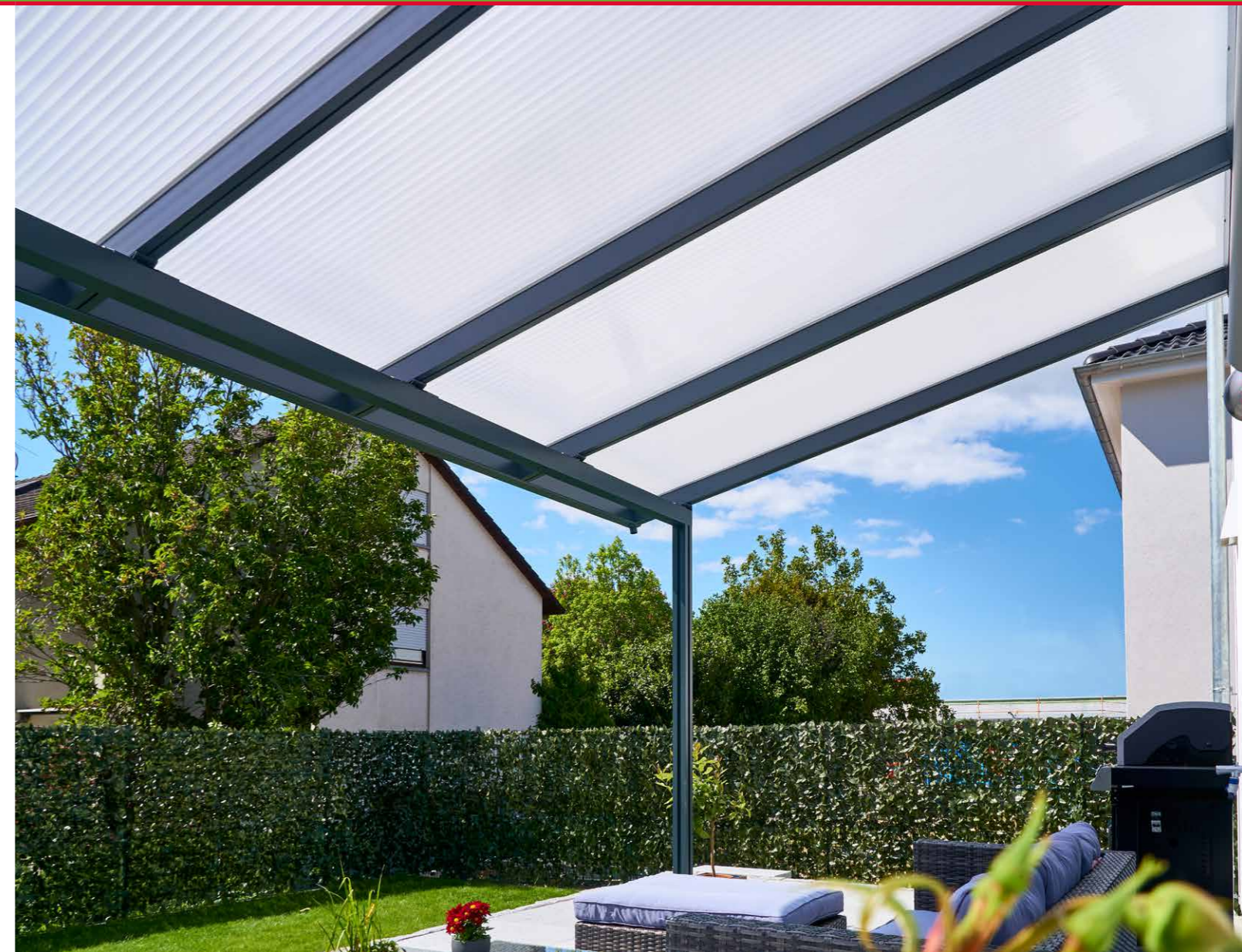

Typ 3 x 3 m weiß



Typ 3 x 3 m anthrazit



Typ 4 x 4 m weiß



Typ 4 x 4 m anthrazit

Ausführungen und Abmessungen

Abdeckung | Plattentyp

Konstruktion



Anthrazit

Weiß

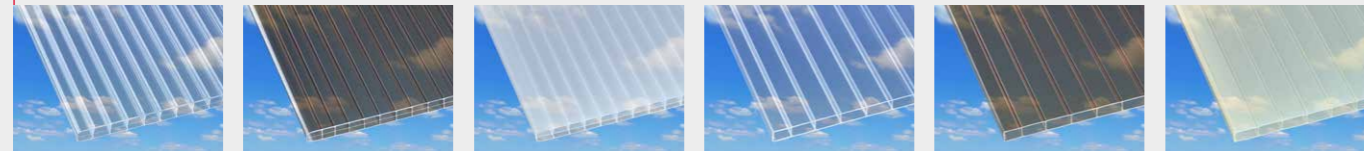

Polycarbonat klar

Polycarbonat bronze

Polycarbonat weiß opal

Acryl klar

Acryl bronze

Acryl Klima blue

Carport Premium 5 x 3 m

Produkt	Maße (BxT)	Abdeckung	Plattentyp	Artikel-Nr. weiß	Artikel-Nr. anthrazit
Carport Premium weiß /anthrazit	3094 x 5620 mm	16 mm	Polycarbonat Stegplatten klar	4296203	4296303
			Polycarbonat Stegplatten bronze	4296206	4296306
			Polycarbonat Stegplatten weiß opal	4296218	4296318
			Acryl Stegplatte klar	4296209	4296309
			Acryl Stegplatte bronze	4296212	4296312
			Acryl Stegplatte Klima blue	4296215	4296315

Seitenwand Carport

Produkt	Maße (BxH)	Plattentyp	Artikel-Nr. weiß	Artikel-Nr. anthrazit
Seitenwand Carport	5820* x 1860 mm	WPC Dielen dunkelgrau	4297303	4297403

* Liefermaß. WPC Dielen müssen auf die gewünschte Endlänge gekürzt werden

Rückwand Carport

Produkt	Maße (BxH)	Plattentyp	Artikel-Nr. weiß	Artikel-Nr. anthrazit
Rückwand Carport	2960 x 1860 mm	WPC Dielen dunkelgrau	4297318	4297418

alle Preise sind empfohlene Verkaufspreise inkl. MwSt.



Abb. Carport anthrazit mit Seiten- und Rückwand seitliche Sicht- und Windschutzelemente links optional erhältlich



15 Jahre auf die Aluminium-Konstruktion



10 Jahre auf Polycarbonat Hohlkammerplatten



30 Jahre auf Acryl Stegdoppelplatten

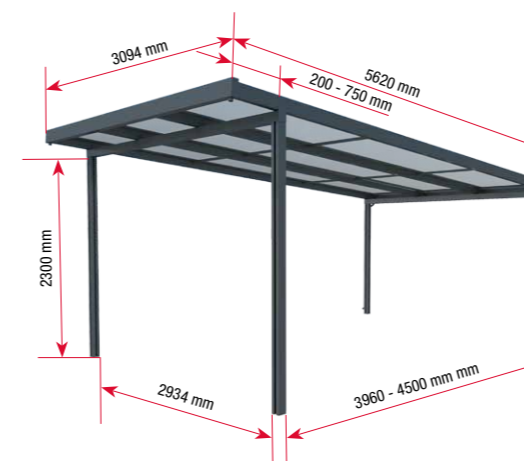

Ihre Vorteile

- Premiumqualität Made in Germany
- Stabile Rahmenkonstruktion mit nur 4 Trägerpfosten
- Profilmuten zur Aufnahme von Systemzubehören
- Pulverbeschichtete Aluminiumprofile
- Verstellbare Trägerpfosten und Füße
- Rückwand, Seitenwand oder Sicht-/Windschutz optional
- Integrierte Regenrinne mit flexiblem Wasserablauf
- Alle 16 mm Stegplatten mit 980 mm Breite verwendbar
- Auch als Pergola oder Freisitz verwendbar
- Sehr hohe Schneelasten von 150 kg/m²
- UV- und hagelbeständig
- Weiß oder anthrazit



gutta® Premium Terrassendach und gutta® Premium Carport | Systemzubehör

Die gutta® Premium Produkte können noch mehr – immer maßgeschneidert auf die Anforderungen und Wünsche der Kunden.



LED Beleuchtung

Produkt	Ausführung	Artikel-Nr.	Preis €
LED Set	5 m, Strip und Treiber	9210263	249,00

alle Preise sind empfohlene Verkaufspreise inkl. MwSt.



Folienrollo Premium

Produkt	Ausführung	Artikel-Nr.
Outdoor Rollo PVC	3 m weiß, manueller Antrieb	4297703
Outdoor Rollo PVC	3 m weiß, elektrischer Antrieb	4297706
Outdoor Rollo PVC	3 m anthrazit, manueller Antrieb	4297709
Outdoor Rollo PVC	3 m anthrazit, elektrischer Antrieb	4297712
Outdoor Rollo PVC	4 m weiß, manueller Antrieb	4297715
Outdoor Rollo PVC	4 m weiß, elektrischer Antrieb	4297718
Outdoor Rollo PVC	3 m anthrazit, manueller Antrieb	4297721
Outdoor Rollo PVC	4 m anthrazit, elektrischer Antrieb	4297724

alle Preise sind empfohlene Verkaufspreise inkl. MwSt.

LED Beleuchtung – eine helle Idee

Elegant und praktisch: LED Stripes spenden nach Bedarf Helligkeit und ermöglichen es so, den Garten auch zu späterer Stunde noch zu genießen. Für die integrierte Beleuchtung in das gutta® Premium Terrassendach oder Carport werden die Lichtstreifen ganz einfach optional in die Sparren eingezogen.

Besonders praktisch: Die Nut ist im Sparren bereits vorhanden, so dass die LED Elemente unten bündig abschließen und nicht überstehen.

Folienrollo Premium mit patentiertem Zip-System: Wetterschutz ganz nach Bedarf

Ausgeklügelt bis ins Detail ist das ebenfalls neue Folienrollo mit patentiertem Zip-System. Der Clou: Die Verankerung des Gewebes mit der Führungsschiene bewirkt einen einzigartigen Reißverschluss-Effekt, die für eine besonders stabile Verbindung zwischen dem Behang und der Technik sorgt. Selbst hohe Windlasten können dem patentierten ZIP-System nichts anhaben.

Der transparente Wetterschutz wird bei Bedarf heruntergelassen. Klare Sicht unabhängig von Wind und Wetter ist somit gewährleistet. Für eine bequeme und einfache Handhabung sind die Anbauteile direkt auf das Dachsystem angepasst.

Der Rollokasten und die schmalen seitlichen Führungsschienen integrieren sich unauffällig in das elegante Gesamtbild. Erhältlich ist dieses praktische Extra abgestimmt auf die Dachsysteme in weiß oder anthrazit.

Ebenso individuell und flexibel ist die Steuerung: Wahlweise bewährt und günstig mit einer Handkurbel oder mit einer elektrischen Steuerung mit Schalter oder besonders komfortabel und modern mit einer elektrischen Steuerung per Smartphone-App (bsp. Homematic IP erhältlich für Android und iOS)



3 m Breite, komplett transparent



4 m Breite, Mittelteil transparent



WPC Dielen grau

Schichtstoffplatten anthrazit

Schichtstoffplatten Rostoptik

Schichtstoffplatten Betonoptik

Schichtstoffplatten Holzoptik

Privatsphäre muss sein

Ergänzend zum gutta® Premium Terrassendach oder Carport ist ein Sichtschutz vor allzu neugierigen Blicken gewünscht? Oder die Bewohner möchten sich vor seitlichem Regen oder starkem Wind schützen? Dann bilden die Sicht- und Windschutzelemente die perfekte Ergänzung.

Die schicken und langlebigen Füllungen aus WPC, Schichtstoffplatten oder Stegplatten werden einfach und schnell in die vorhandenen Nuten in den Trägerpfosten eingeschoben.

Mit den attraktiven Farben von Pfosten und Füllung passt sich der seitliche Schutz optisch harmonisch an die Umgebung an.

Höchste Flexibilität bietet die Elementgröße von ca. 1850 x 1850 Millimetern, die sich variabel in Breite und Höhe, durch Zuschneiden der Füllungen, verändern lässt.

Sichtschutz Grundelement

Produkt	Maße (BxH)	Plattentyp	Artikel-Nr. weiß	Artikel-Nr. anthrazit
2 Pfosten + Füllung	2020 x 1860 mm	WPC Dielen grau	4297003	4297103
		Schichtstoffplatten anthrazit	4297005	4297105
		Schichtstoffplatten Rostoptik	4297006	4297106
		Schichtstoffplatten Betonoptik	4297007	4297107
		Schichtstoffplatten Holzoptik	4297008	4297108

Sichtschutz Erweiterung

Produkt	Maße (BxH)	Plattentyp	Artikel-Nr. weiß	Artikel-Nr. anthrazit
1 Pfosten + Füllung	1940 x 1860 mm	WPC Dielen grau	4297018	4297118
		Schichtstoffplatten anthrazit	4297020	4297120
		Schichtstoffplatten Rostoptik	4297021	4297121
		Schichtstoffplatten Betonoptik	4297022	4297122
		Schichtstoffplatten Holzoptik	4297023	4297123

alle Preise sind empfohlene Verkaufspreise inkl. MwSt.

Auch als eigenständiges Zaunsystem verwendbar

Unabhängig von der Verwendung im Zusammenhang mit unseren neuen Premium Terrassendächern oder Carports können die Elemente auch als komplett eigenständiges Zaunsystem eingesetzt werden.



weiteres Zubehör wie z.B.: Markisen und Sonnenschutz-Systeme auf Anfrage lieferbar!

Aufmaß- und Montageservice von Gutta Mehr Komfort für Ihren Kunden - Mehr Umsatz für Sie!

- Fachberatung und Aufmaß vor Ort
- Detailliertes Festpreisangebot
- Professionelle Montage
- Termingerecht, sauber und zuverlässig
- Übergabe mit Abnahme durch den Endkunden
- Gewährleistung auf die Ausführung
- Für alle Terrassendächer/Carports, Haustürvordächer und Gewächshäuser von gutta



Erfahrene Heimwerker wissen: Nicht alles kann oder muss man selbst machen. Es gibt Projekte rund ums Haus, bei denen professionelle Unterstützung hoch willkommen ist. Manchmal reicht auch einfach die eigene Freizeit nicht aus. Aufgrund zahlreicher Anfragen aus unserem Kundenkreis bieten wir daher ab sofort für ausgewählte Produkte einen professionellen Montageservice an. Einfach in der Abwicklung, zuverlässig im Resultat.

Sich zunächst im Baumarkt gründlich informieren und die passende Lösung auswählen – und dann bequem alles nach Hause liefern und montieren lassen. Diese handfesten Vorteile bietet unser neuer Montageservice für Ihre Kunden. Zeitersparnis, professionelle Ausführung aller Arbeiten und Bequemlichkeit sprechen für sich. Für unsere Baumarkt-Partner eröffnen sich damit neue und zusätzliche Umsatzchancen – beispielsweise bei Kunden, die das Produkt ohne Montageservice gar nicht gekauft hätten.

Gemeinsam können wir dem Endverbraucher somit mehr Service bieten und ihn mit hoher Qualität überzeugen. Zum Start bieten wir den Montageservice für gutta Terrassendächer/Carports, Haustürvordächer und Gewächshäuser an. Bundesweit, zuverlässig und kostengünstig!

So funktioniert's:

Allen Kunden, die unsere gutta Terrassendächer/Carports, Haustürvordächer und Gewächshäuser nicht selbst aufbauen möchten, bieten wir einen bundesweiten, kompetenten Aufbauservice an. Zum garantierten Festpreis!

Die Montage wird als separate Dienstleistung angeboten. Die Gutta Werke GmbH und der jeweilige Baumarkt treten dabei als Vermittler eines Serviceauftrags auf.

Vertragspartner des Endkunden ist der ausführende, selbstständige Monteur. Die Betriebe sind eigens ausgesucht und die Monteur speziell auf unsere Produkte geschult.

Der qualifizierte Montagebetrieb vor Ort übernimmt

Nachdem sich der Verbraucher für ein Produkt entschieden hat, übermittelt der Baumarkt die Anfrage über ein standardisiertes Formular an gutta. Wir leiten die Anfrage direkt an den regional passenden Monteur weiter. Er stimmt sich direkt mit dem Endkunden bezüglich weiterer Schritte und Termine ab.

Aufmaßtermin vor Ort

Für die Montage von Terrassendächern/Carports und Haustürvordächern ist ein Aufmaßtermin vor Ort unerlässlich, da die baulichen Gegebenheiten berücksichtigt werden müssen. Dieser Aufmaßtermin wird ebenfalls zum Festpreis angeboten und dient als Basis zur exakten Angebotserstellung.

Angebotserstellung durch gutta

Der Endkunde erhält ein detailliertes Angebot durch die Gutta Werke GmbH. Dieses beinhaltet sowohl die Montagekosten als auch alle eventuell anfallenden individuellen Zusatzleistungen wie beispielsweise Spezialbefestigungen im Wandbereich oder den Höhenausgleich an Fundamenten oder Bodenplatten.

Montageauftrag

Der Endkunde erteilt den Auftrag zur Montage an gutta. Die Abstimmung der Anlieferungs- und Montagetermine erfolgt dann zwischen Endkunde, Montagebetrieb, Gutta und dem vermittelnden Baumarkt. Transparent, unkompliziert und bequem für alle Beteiligten!

Fachgerechter Aufbau mit Gewährleistung

Die Montage erfolgt am vereinbarten Termin mit anschließender schriftlicher Abnahme durch den Endkunden. Der ausführende Monteur berechnet den Auftrag direkt und übernimmt die Gewährleistung für die Ausführung. Die Produktgarantien des Herstellers bleiben davon unberührt.

Terrassenüberdachung/Carport montieren



ab
€ 499,00
inkl. MwSt.



Haustürvordach montieren



ab
€ 196,00
inkl. MwSt.

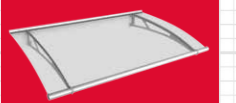

Gewächshaus montieren



ab
€ 476,00
inkl. MwSt.

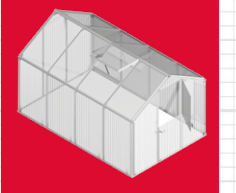

Weitere detaillierte Informationen finden Sie in unserem Prospekt „Aufbau- und Montageservice“

Alles für Ihren Erfolg am POS

Aktive Kommunikation für unseren gemeinsamen Erfolg am POS: Wir unterstützen Sie bei der Kundenansprache auf allen Kanälen. Endkundenflyer zur Auslage in Ihren Märkten erklären leicht verständlich alle Vorteile des Profi-Aufbauservices. Zusätzlich ergänzen wir auf allen relevanten POS-Medien Informationen zu dem neuen Service. Auftragsformulare erleichtern Ihnen das Handling und sorgen für eine einfache, zeitsparende Bearbeitung.

Sie wünschen eine Schulung Ihrer Mitarbeiter? Auch darum kümmern wir uns selbstverständlich!



Haustürvordächer

Erweiterung unseres Sortiments im Bereich hochwertiger und moderner Modelle



• Rechteckvordach BS mit Seitenteil



• Echtglas-/Edelstahlvordach HD/L



• Abdeckung auch aus gefrorestem Glas



• Seitenblenden Echtglas klar oder gefrorest



• Echtglas-/Edelstahlvordach HD/V



• Echtglas-/Edelstahlvordach HD/LT



• Echtglasvordach LED

Prospekt-Nr.: 9503107



DE - 26/19 - 5 - 0p

gutta®