



# Alu-Gewächshaus Aufbauanleitung 2-6 Felder



Instruction for assembly aluminium greenhouse with 2-6 Fields



Instructions de montage modèles de serre aluminium 2-6 parties



Montagevoorschriften aluminium broeikas 2-6 velden

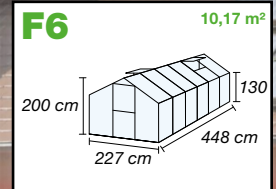
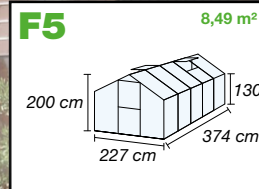
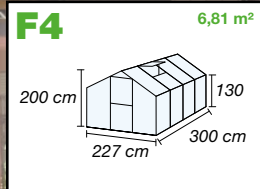
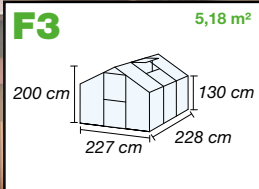
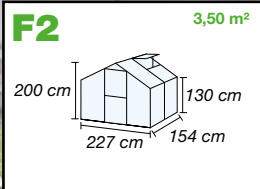

• **Spezial-Hohlkammerplatten  
in 6 mm Stärke aus Polycarbonat**

• **ohne Glashalteklemmern,  
einfach einschieben, fertig!**

**Garantie:**

- **10 Jahre auf alle Stegplatten**
- **15 Jahre auf alle Aluminium-Profile**

 **made  
in  
Germany**



- **BAUART  
GEPRÜFT**
- **TYPE  
APPROVED**



**Schritt für Schritt erklärt - mit Detailabbildungen**

**Modules**  
**Profieloverzicht**

**Sous-groupe**  
**Aperçu des profils**

**Sections**  
**Overview of profiles**

**Baugruppen**  
**Profilübersicht**

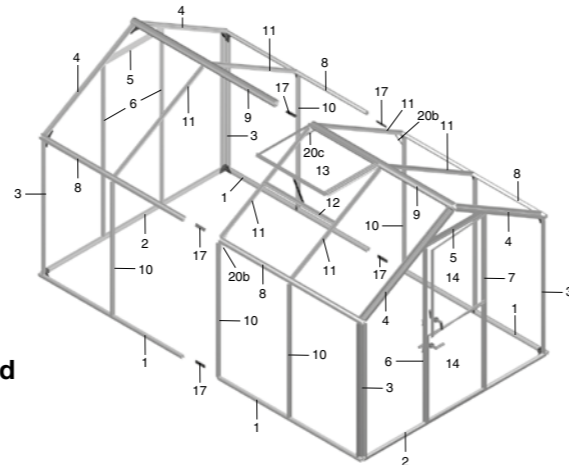
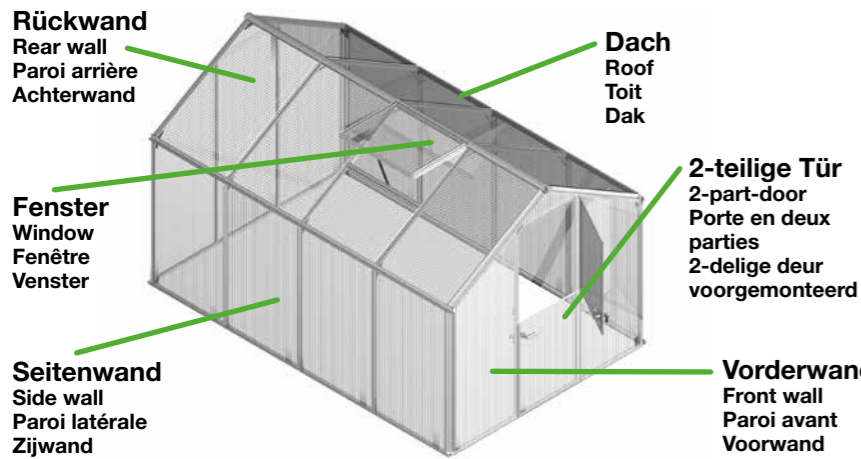

**Lijfplaatschema**  
Dikte: 6 mm

**plaques à nervures**  
Épaisseur: 6 mm

**plastic panel plan**  
Thickness: 6 mm

**Stegplatten**  
Stärke: 6 mm

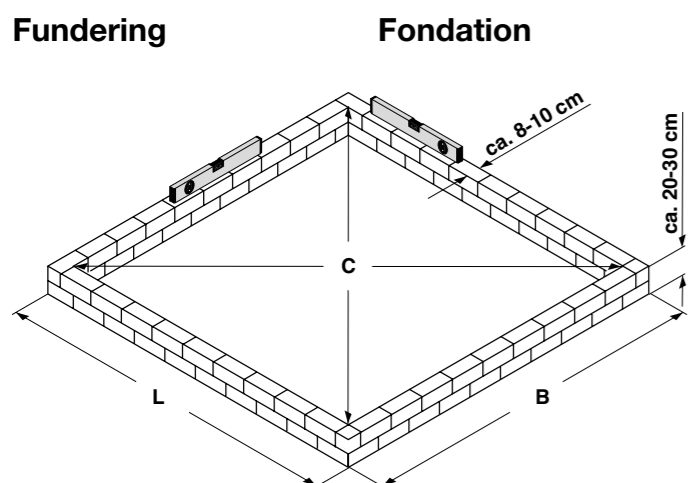
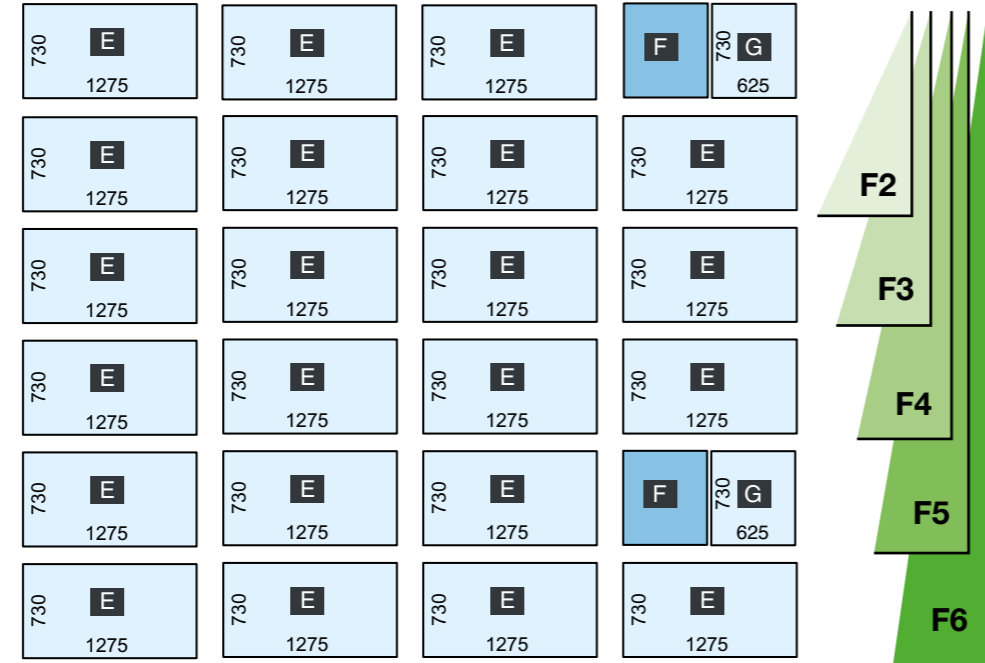
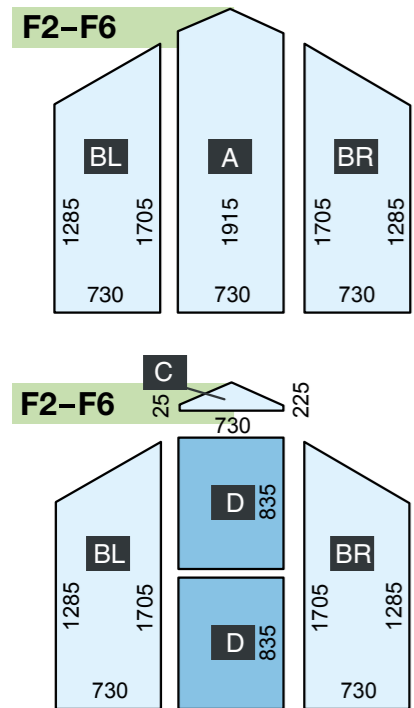

Typ	F2	F3	F4	F5	F6
mm	1600	2340	3060	3800	4540
L	1600	2340	3060	3800	4540
B	2330	2330	2330	2330	2330

**Geachte klant!**

Met de aluminium broeikas bezit u een met de grootste zorgvuldigheid geconstrueerde broeikas, waarvan de aluminiumprofielen door een speciaal productieproces uiterst stabiel zijn. Door de compacte constructiewijze is een snelle montage mogelijk. Veelzijdige toepassingsmogelijkheden en een doordacht assortiment aan toebehoren geven u ruimte voor eigen inrichtingsideeën!

**Chères clientes, chers clients !**

Avec cette serre en aluminium, vous avez fait l'acquisition d'une serre construite avec le plus grand soin et dont les profilés en aluminium sont particulièrement stables grâce à un procédé spécial de fabrication. Grâce à sa conception compacte, le montage de la serre se fait très rapidement. De nombreuses possibilités d'utilisation et un programme d'accessoires intelligents vous donnent libre cours pour vos idées d'agencement !

**Dear customer!**

With this aluminum greenhouse you have a greenhouse constructed with the greatest care, whose aluminum profile sections are especially robust due to a special manufacturing process. As a result of the compact construction method, rapid installation is possible. Versatile, possible applications and a well-planned accessories program provide you with opportunities for your own structuring ideas!

**Sehr geehrter Kunde!**

Mit dem Aluminium-Gewächshaus besitzen Sie ein mit größter Sorgfalt konstruiertes Gewächshaus, dessen Alu-Profile auf Grund eines speziellen Herstellungsverfahrens besonders stabil sind. Durch die kompakte Bauweise ist eine rasche Montage möglich. Vielseitige Einsatzmöglichkeiten und ein durchdachtes Zubehörprogramm geben Ihnen Raum für eigene Gestaltungsideen!

**Wij behouden ons het recht voor, wijzigingen en verdere ontwikkelingen op basis van de technische vooruitgang door te voeren, waardoor minimale afwijkingen in de afbeeldingen en beschrijvingen kunnen ontstaan.**

**Nous nous réservons le droit d'apporter des modifications et des améliorations en vue du progrès technique. Ceci peut entraîner quelques divergences au niveau des représentations graphiques et des descriptions.**

**We reserve the right to changes and further developments as required by technical progress, where slight deviations can arise in case of the representations and descriptions.**

**Änderungen und Weiterentwicklungen im Sinne des technischen Fortschrittes behalten wir uns vor, wodurch geringfügige Abweichungen in den Darstellungen und Beschreibungen entstehen können.**

Wij wensen u veel plezier en succes met uw broeikas.

Nous vous souhaitons beaucoup de plaisir et de succès avec votre serre.

We wish you lots of fun and success with your greenhouse.

Wir wünschen Ihnen viel Freude und Erfolg mit Ihrem Gewächshaus.

**Toelichting bij de opbouw:**

Voordat u met de opbouw begint, dient u beslist eerst de complete handleiding door te nemen en u met de individuele modules en profielen vertrouwd te maken. Het zal voor u een essentieel hulpmiddel zijn.

**Explications relatives au montage :**

Avant de commencer avec le montage de la serre, vous devez impérativement lire intégralement la notice de montage et vous familiariser avec l'ensemble des pièces détachées et les profilés. Cela vous sera d'une aide précieuse.

**Explanation about the assembly:**

Before you begin with the assembly, it is absolutely necessary that you should first read through the directions completely and become familiar with the individual module assemblies and profile sections. This will be a significant help to you.

**Erläuterung zum Aufbau:**

Bevor Sie mit dem Aufbau beginnen, sollten Sie unbedingt zuerst die gesamte Anleitung durchlesen und sich so mit den einzelnen Baugruppen und Profilen vertraut machen. Es wird Ihnen eine wesentliche Hilfe sein.

1. Gelieve aan de hand van de stuklijst de inhoud te controleren. **Denk aan reeds vooraf gemonteerde onderdelen aan de profielen!** Beschouw de vooraf gemonteerde onderdelen niet uit de profielen glijden. Scherpe kanten uit voorzorg met een vijl breken. 2. Wij raden aan, schroeven bij de montage eerst slechts losjes met de hand aan te draaien (los vastschroeven) om eventueel bij de montage van de lijfplaten de schoren een beetje te kunnen verschuiven. De gemonteerde broeikas met het waterpas uitlijnen en dan de schroeven vast aandraaien. 3. Wij raden aan, de broeikas op een gebetonneerd (vorstbestendig) c.q. gemetseld fundament te zetten of met ons (bij de toebehoren verkrijgbare) aluminiumfundament met winkelhaak en grondanker (bij de toebehoren verkrijgbaar) te bevestigen.

1. Veuillez contrôler le contenu à l'aide de la liste des pièces. **Attention aux pièces déjà préassemblées sur les profilés.** Veuillez considérer le préassemblage comme une aide au montage et veillez à ce que les pièces préassemblées ne se dégagent pas des profilés. Par précaution, veuillez limer les bords tranchants. 2. Dans un premier temps, nous vous recommandons de serrer les vis uniquement à la main lors de l'assemblage (vissage sans serrer) afin de pouvoir déplacer éventuellement les entretoises lors du montage des plaques à nervures. Aligner la serre ainsi assemblée à l'aide d'un niveau à bulle, puis serrer fermement les vis. 3. Nous vous recommandons de poser la serre sur une fondation bétonnée ou maçonnée (ingélicif) ou de la fixer par nos profilés de fondation en aluminium (disponibles en tant qu'accessoire) à l'aide d'angles et de tirant d'ancrage.

1. Please check the contents based on the parts list. **Note the already pre-assembled parts on the profile sections!** Consider the pre-assembly as a structure assistance and note that the pre-assembled parts do not slide from the profile sections. Round off sharp edges with a file as a precaution. 2. We recommend to tighten bolts during the installation first by hand only (screw together loosely) in order to enable a possible displacement of the linking plates. Align the assembled greenhouse with the spirit level and then tightening the bolts fully. 3. We recommend to place the greenhouse on a concreted (frost-proof) or brickwork foundation or to attach it using our aluminum foundation (available in accessories) with angles and ground anchors (available in accessories).

1. Überprüfen Sie bitte anhand der Stückliste den Inhalt. **Beachten Sie die bereits vormontierten Teile an den Profilen!** Sehen Sie die Vormontage als Aufbauhilfe und achten Sie darauf, dass die vormontierten Teile nicht aus den Profilen herausrutschen. Scharfe Kanten vorsorglich mit einer Feile brechen. 2. Wir empfehlen, Schrauben bei der Montage zuerst nur handfest anzuziehen (lose verschrauben), um eventuell bei der Montage der Stegplatten die Streben etwas verschieben zu können. Das zusammengebaute Gewächshaus mit der Wasserwaage ausrichten und dann die Schrauben fest anziehen. 3. Wir empfehlen das Gewächshaus auf ein betoniertes (frostsicheres) bzw. gemauertes Fundament zu stellen oder mit unserem Aluminium-Fundament (im Zubehör erhältlich) mit Winkel und Erdanker (im Zubehör erhältlich) zu befestigen.

**Opgelet!** Bij de montage raden wij beschermende handschoenen aan. De opbouw dient op een effen ondergrond te gebeuren. Als gereedschap hebt u een steek- of inbussleutel 10 mm nodig. Efficiënt is ook een ratelinrichting met verwisselbare kop nr. 10 of een accuschroevendraaier (let op het correcte draaimoment!). Neem de lokale bouwvoorschriften in acht. Bij sterke wind/storm dienen het venster en de deur gesloten te worden. In de winter dient het gehele dak sneeuwvrij te worden.

**Attention !** Lors du montage, nous vous recommandons de porter des gants de protection. Le montage doit être réalisé sur un sous-sol plat. Les outils dont vous avez besoin sont une clé plate ou une clé à six pans de 10 mm. Un cliquet adaptable avec un embout de 10 mm ou un tournevis électrique (respecter le bon couple de serrage !) sont aussi efficaces. Respecter, le cas échéant, les prescriptions en matières de construction. Fermer les portes et les fenêtres en cas de vent fort ou de tempête. En hiver, enlever la couche de neige sur le toit.

**Caution!** During the installation we recommend to wear protective gloves. The assembly should be implemented on a flat underground base. You need a 10 mm spanner or a hexagon wrench as tool. Also a 10 ratchet with nut or a battery powered screwdriver is effective (note the correct torque!). Consider the local building regulations. In case of strong wind/storm, the window and the door are to be closed. In winter, the roof is to be completely freed from snow load.

**Achtung!** Bei der Montage empfehlen wir Schutzhandschuhe. Der Aufbau sollte auf ebenem Untergrund erfolgen. Als Werkzeug brauchen Sie einen Gabel- oder Sechskantschlüssel 10 mm. Effektiv ist auch eine Ratsche mit 10er Nuss oder ein Akkuschrauber (achten Sie auf den richtigen Drehmoment!). Beachten Sie die örtlichen Bauvorschriften. Bei starkem Wind/Sturm ist das Fenster und die Tür zu schließen. Im Winter ist das komplette Dach von Schneelast zu befreien.

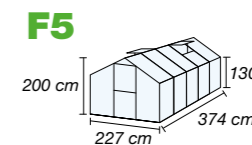
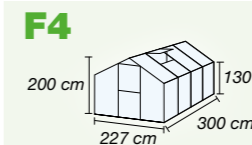
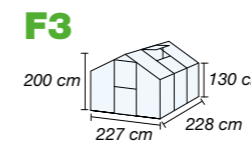
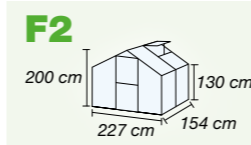

\*Beachten Sie die vormontierten Teile an den Profilen!

Art.-Nr.:	Bezeichnung Désignation • Omschrijving • Designation	Länge Longueur Lengte Length	Stück Pièce stuk(s) Piece	Länge Longueur Lengte Length	Stück Pièce stuk(s) Piece	Länge Longueur Lengte Length	Stück Pièce stuk(s) Piece	Länge Longueur Lengte Length	Stück Pièce stuk(s) Piece	Länge Longueur Lengte Length	Stück Pièce stuk(s) Piece
1	 9291459 = 1500 mm 9291458 = 1540 mm 9291456 = 2240 mm 9291455 = 2280 mm  <b>Bodenprofil Seitenwand</b> Profilé à fixer au sol de la paroi latérale • Bodemprofil zijwand • Side wall floor profile section	1540	2	2280	2	1500	4	1500	2	2240	4
2	 9291457 = 2220 mm  <b>Bodenprofil Front- u. Rückwand</b> Profilé à fixer au sol de la paroi avant et arrière • Bodemprofil voor- en achterwand • Front and back wall floor profile section	2220	2	2220	2	2220	2	2220	2	2220	2
3	 9291471  <b>Eckprofil</b> Profilé d'angle • Hoekprofiel • Corner profile section	1260	4	1260	4	1260	4	1260	4	1260	4
4	 9291483  <b>Giebelprofil Dach</b> Profilé du fronton du toit • Gevelprofiel dak • Roof gable profile section	1260	4	1260	4	1260	4	1260	4	1260	4
5 a	 <b>a) Querstrebe</b> a) Entretoise transversale	750	2	750	2	750	2	750	2	750	2
b	 <b>b) Türquerstrebe</b> b) Entretoise transversale de la porte • a) Dwarsbalk b) Deurdwarsbalk • a) Crossbeam b) Door crossbeam										
6	 9291537  <b>Strebe Front- u. Rückwand</b> Entretoise de la paroi avant et arrière • Schoor voor- en achterwand • Front and back wall strut	1680	3	1680	3	1680	3	1680	3	1680	3
7	 9291504  <b>Türscharnierstrebe</b> Entretoise pour les charnières de porte • Deurscharnierschoor • Door hinge strut	1680	1	1680	1	1680	1	1680	1	1680	1
8	 9291513 = 1500 mm 9291512 = 1540 mm 9291510 = 2240 mm 9291509 = 2280 mm  <b>Regenrinne</b> Gouttière • Regengoot • Rainwater gutter	1540	2	2280	2	1500	4	1500	2	2240	4
9	 9291522 = 1500 mm 9291521 = 1540 mm 9291519 = 2240 mm 9291518 = 2280 mm  <b>Firstprofil</b> Profilé du faîtage • Nokprofiel • Roof ridge profile section	1540	1	2280	1	1500	2	1500	1	2240	2
10	 9291540  <b>Seitenstrebe</b> Entretoise latérale • Zijschoor • Side strut	1260	2	1260	4	1260	6	1260	8	1260	10
11	 9291540  <b>Dachstrebe</b> Entretoise du toit • Dakschoor • Roof strut	1260	2	1260	4	1260	6	1260	8	1260	10
12	 9291552  <b>Fensterquerstrebe</b> Entretoise transversale de la fenêtre • Vensterdwarsbalk • Window crossbeam	715	1	715	1	715	1	715	2	715	2
13	 9291555 <b>Fenster</b> Fenêtre • Venster • Window		1		1		1		2		2
14 a	 <b>a) Türteile</b> a) Partie de la porte		2		2		2		2		2
b	 <b>b) Türdrückergarnitur</b> b) Garniture de poignée de porte • a) Deuronderdelen b) Deurklinkgarnituur • a) Door parts b) Door handle fitting										
15	 9291688  <b>Bodeneckverbinder</b> raccord angulaire à fixer au sol • Bodemhoekverbindingsstuk • Floor corner connector		4		4		4		4		4
16	 9291691  <b>Giebel- und Firstverbinder</b> Raccord du fronton et raccord du faîtage • Gevel- en nokverbindingsstuk • Gable and roof ridge connector		6		6		6		6		6
17	 9291694  <b>Strebenverbinder</b> Raccord d'entretoise • Schoorverbindingsstuk • Strut connector		-		-		5		5		5
18 a	 9291703  <b>Strebenhalter gerade schwarz (ohne Nase)</b> Support d'entretoise droit noir (sans bord d'attaque) • Schoorhouder recht zwart (zonder neus) • Strut bracket straight, black (without nose)		2		2		4		6		6
18 b	 9291700  <b>Strebenhalter gerade weiß (mit Nase)</b> Support d'entretoise droit blanc (avec bord d'attaque) • Schoorhouder recht wit (met neus) • Strut bracket straight, white (with nose)		6		8		8		10		12
19 a	 9291709  <b>Strebenverbinder gebogen schwarz (ohne Nase)</b> Raccord d'entretoise bombé (sans bord d'attaque) • Schoorverbindingsstuk gebogen zwart (zonder neus) • Strut connector curved, black (without nose)		2		2		5		5		5
19 b	 9291706  <b>Strebenverbinder gebogen weiß (mit Nase)</b> Raccord d'entretoise bombé (avec bord d'attaque) • Schoorverbindingsstuk gebogen wit (met neus) • Strut connector curved, white (with nose)		3		6		6		9		12

Deutsch



Français



Netherlands



English



## Stückliste\*

## Liste de pièces

## Stuklijst

## Bill of Material

F2



F3



F4

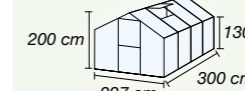

F5

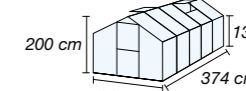

F6

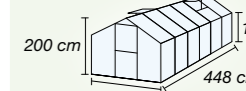

\*Beachten Sie die vormontierten Teile an den Profilen!

	Art.-Nr.:	Bezeichnung Désignation • Omschrijving • Designation	Länge Longueur Lengte Length	Stück Pièce stuk(s) Piece	Länge Longueur Lengte Length	Stück Pièce stuk(s) Piece	Länge Longueur Lengte Length	Stück Pièce stuk(s) Piece	Länge Longueur Lengte Length	Stück Pièce stuk(s) Piece	Länge Longueur Lengte Length	Stück Pièce stuk(s) Piece
20 a	a) 9291697 links b) 9291698 rechts	<b>a) Windverband (2 x rechts + 2 x links)</b> a) Contreventement (2 x droit + 2 x gauche) • a) Windverband (2 x rechts + 2 x links) • a) Transverse brace (2 x right + 2 x left)	355	2+2	355	2+2	355	-	355	-	355	-
20 b	9291715	<b>b) Seitenverbinder</b> b) Raccord latéral • b) Zijverbindingsstuk • b) Side connector	260	-	260	-	260	2	260	4	260	6
20 c	9291712	<b>c) Dachstrebenverbinder</b> c) Raccord d'entretoise du toit • c) Dakschoorverbindingsstuk • c) Roof strut connector	465	-	465	-	465	1	465	2	465	3
20 d	9291809	<b>d) Zusatzverbinder</b> d) Raccord supplémentaire • d) Extra verbindingsstuk • d) Additional connector	815	-	815	-	815	8	815	8	815	8
21	9291721	<b>Regenablauf grau (rechts + links = 1 Paar)</b> Écoulement des eaux de pluie gris (droit + gauche = 1 paire) • Regenwaterput grijs (rechts + links = 1 paar) • Rain run-off, gray (right + left = 1 pair)		4		4		4		4		4
22		<b>Firstabdeckung grau</b> Cache du faîtage gris • Nokafdekking grijs • Ridge cover, gray		2		2		2		2		2
23	9291718	<b>Türhalter-unten grau</b> Support de porte inférieur gris • Deurhouder-onderaan grijs • Door holder below, gray		1		1		1		1		1
24		<b>Unterlegscheibe Türmitte grau</b> Blocage de porte central gris • Onderlegplaatje deurmidden grijs • Door middle underlay plate, gray		1		1		1		1		1
25	9291724	<b>Clipprofil Dach unten (Regenrinne)</b> Profilé à clipser inférieur de toit (gouttière) • Clipprofiel dak onderaan (regengoot) • Roof clip profile section below (rainwater gutter)	710	4	710	6	710	8	710	10	710	12
26	9291727	<b>Clipprofil Giebel</b> Profilé à clipser du fronton • Clipprofiel gevel • Gable clip profile section	1260	4	1260	4	1260	4	1260	4	1260	4
27	9291728 9291730	<b>Clipprofil Seite (Regenrinne)</b> Profilé à clipser latéral (gouttière) • Clipprofiel zijkant (regengoot) • Side clip profile section (rainwater gutter)	1480	2	2220	2	2220 710	2 2	2220 710	2 4	2220	4
28	9291733	<b>M6-Schraube</b> Vis M6 • M6-schroef • M6 bolt	M6x10	62	M6x10	70	M6x10	74	M6x10	84	M6x10	92
29	9291739	<b>Rhombusschraube</b> Vis losange • Ruitschroef • Rhombus bolt	RHx10	12	RHx10	12	RHx10	26	RHx10	34	RHx10	40
30	9291742 Schraube 9291745 Kappe	<b>Dachfensterschraube mit Schutzkappe</b> Vis de fenêtre du toit avec cache • Dakfensterschroef met beschermkapje • Rooflight bolts with protective cap	M6x70	2	M6x70	2	M6x70	2	M6x70	4	M6x70	4
31	9291736	<b>Mutter mit Flansch (*je 3 pro Strebenverbinder)</b> Écrou avec bride (*chacun 3 par-raccord d'entretoise) • Moer met flens (*telkens 3 per schoorverbindingsstuk) • Nut with flange	M6	76 -	M6	84 -	M6	117 15*	M6	137 15*	M6	151 15*
32	9291788	<b>Fensteröffner manuell schwarz</b> Ouvre-fenêtre manuel noir • Vensteropener handmatig zwart • Window opener manual, black	420	1	420	1	420	1	420	2	420	2
33	9291791	<b>Schutzklappe klar</b> Cache clair • Beschermkapje transparant • Protective cap, transparent		4		4		4		4		4
34	9291748	<b>Schutzprofil Gummi</b> Profilé de protection en caoutchouc • Beschermprofiel rubber • Rubber protective profile section	45	4	45	4	45	4	45	4	45	4
35	9291735	<b>Schraube für Clipprofil</b> Vis de Profilé à clipser • Clipprofielschroef • clip profile bolt	4,2 x 16	12	4,2 x 16	12	4,2 x 16	12	4,2 x 16	12	4,2 x 16	12
A	9291295	<b>Rückseite mitte</b> Côté arrière central • Achterzijde midden • Rear side middle	1915x730	1	1915x730	1	1915x730	1	1915x730	1	1915x730	1
BL	9291289	<b>Rück- &amp; Frontseite seitlich</b> Côté arrière et avant latéral • Achter- & voorzijde zijdelings • Side rear & front side laterally	1705x730	2	1705x730	2	1705x730	2	1705x730	2	1705x730	2
BR	9291292	<b>Rück- &amp; Frontseite seitlich</b> Côté arrière et avant latéral • Achter- & voorzijde zijdelings • Side rear & front side laterally	1705x730	2	1705x730	2	1705x730	2	1705x730	2	1705x730	2
C	9291298	<b>Front Spitz</b> Avant pointu • Voorzijde uiteinde • Front tip	225x730	1	225x730	1	225x730	1	225x730	1	225x730	1
D	9291277	<b>Türteile vormontiert</b> Parties de la porte préassemblées • Deuronderdelen vooraf gemonteerd • Door parts pre-assembled	835x730	2	835x730	2	835x730	2	835x730	2	835x730	2
E	9291280	<b>Seite und Dach</b> Côté et toit • Zijkant en dak • Side and roof	1275x730	7	1275x730	11	1275x730	15	1275x730	18	1275x730	22
F	9291283	<b>Fenster vormontiert</b> Fenêtre préassemblée • Venster vooraf gemonteerd • Window pre-assembled	650x730	1	650x730	1	650x730	1	650x730	2	650x730	2
G	9291286	<b>Fensterdachfeld</b> Partie de la fenêtre du toit • Vensterdakveld • Window roof area	625x730	1	625x730	1	625x730	1	625x730	2	625x730	2

## Stegplatten 6 mm

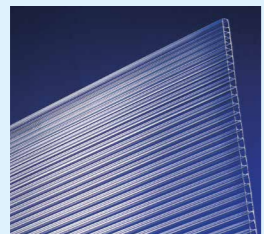



**Montage van de bodemprofielen**

Enkele montageonderdelen zijn reeds vooraf aan de profielen gemonteerd.

De vorm van de bodemprofielen is identiek, let op de lengte om de profielen te definiëren.

Neem in acht dat het bodemprofiel zijwand het bodemprofiel voor- en achterwand moet overlappen!

**Montage des profilés à fixer au sol**

Quelques pièces de montage sont déjà préassemblées sur les profilés.

La forme des profilés à fixer au sol est identique, identifier la longueur afin de distinguer les profilés. Faire attention à ce que le profilé à fixer au sol de la paroi latérale se chevauche bien avec le profilé à fixer au sol de la paroi avant et arrière !

**Installation of the floor profile sections**

Some components are already pre-assembled on the profile sections.

The form of the floor profile sections is identical, note that you define the length around the profile sections.

Note that the side wall floor profile section must overlap the front and rear wall floor profile section!

**Montage der Bodenprofile**

Einige Montageteile sind bereits an den Profilen vormontiert.

Die Form der Bodenprofile ist identisch, beachten Sie die Länge um die Profile zu definieren.

Beachten Sie, dass das Bodenprofil Seitenwand das Bodenprofil Front- und Rückwand überlappen muss!

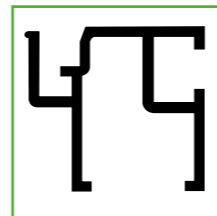

**1. Bodenprofil Seitenwand**  
Side wall floor profile section  
Profilé à fixer au sol de la paroi latérale  
Bodemprofil zijwand

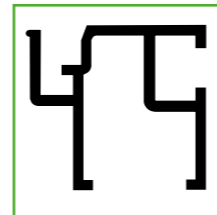

**2. Bodenprofil Front und Rückwand**  
Floor profile section of front and back wall  
Profilé à fixer au sol de la paroi avant et arrière  
Bodemprofil voor- en achterwand

**A**

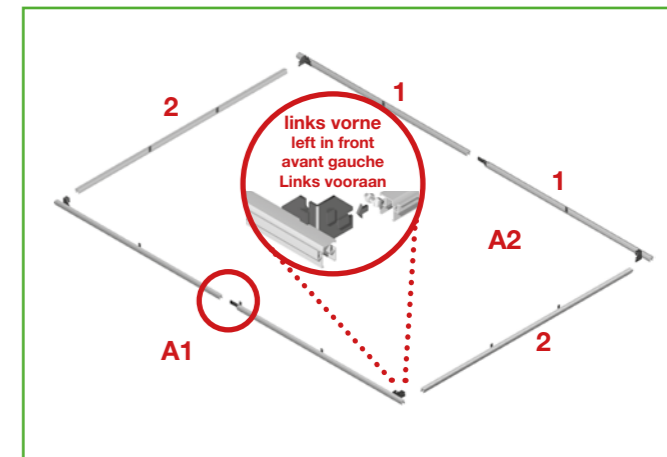

**A 1. Bodemzijprofielen verbinden**  
(enkel F4 tot F6)

De tweedelige bodemprofielen zijwand (1) door middel van schoorverbindingstuk (17) aaneenspelden en met moeren (31) vast dichtschroeven. Zijstukschoorhouder (18a) in het midden aanbrengen.

**A 1. Profilés à fixer au sol latéraux à relier**  
(uniquement F4 jusqu'à F6)

Assembler (1) les profilés à fixer au sol et divisés en deux parties à l'aide des raccords d'entretoise (17) et d'écrous (31). Poser le support d'entretoise de la partie latérale (18a) au centre.

**A 1. connect floor side profile sections**  
(only F4 to F6)

Interconnect the two-part floor profiles side wall (1) by means of strut connector (17) and screw tightly together with nuts (31). Attach side part strut bracket (18a) in the middle.

**A 1. Bodenseitenprofile verbinden**  
(nur F4 bis F6)

Die zweiteiligen Bodenprofile Seitenwand (1) mittels Strebenverbinder (17) zusammenstecken und mit Muttern (31) fest verschrauben. Seitenteilstrebenhalter (18a) in der Mitte anbringen.

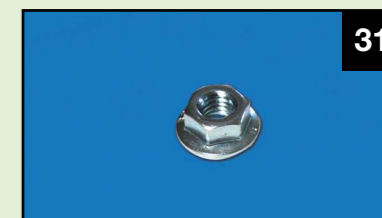
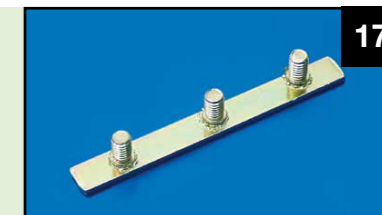
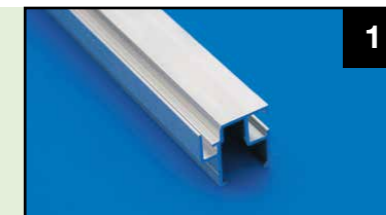
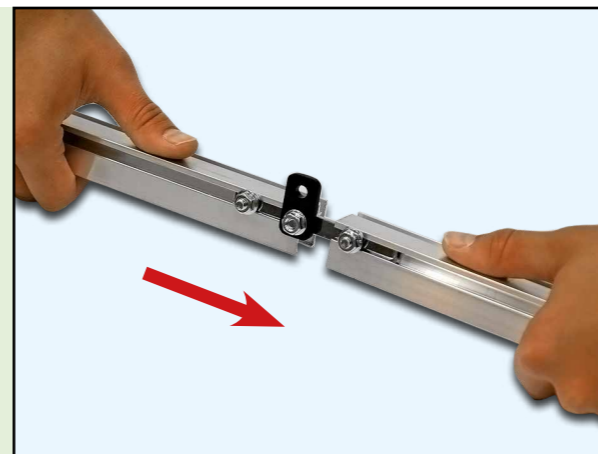

**A 2. Bodemprofielen opsteken**

Bodemhoekverbindingstuk (15) op bodemprofiel zijwand (1) steken. Dan het bodemprofiel voor- en achterwand (2) op het hoekverbindingstuk schuiven tot het tegen de bodemprofielzijwand (1) staat.

**Tip:** Correct! Het zijprofiel overlapt het voorprofiel!

**A 2. Monter les profilés à fixer au sol**

Monter le raccord angulaire à fixer au sol (15) sur le raccord d'entretoise de la paroi latérale (1). Ensuite, insérer le raccord d'entretoise de la paroi avant et arrière (2) sur le raccord angulaire jusqu'à ce qu'il soit placé sur le profilé à fixer au sol de la paroi latérale (1).

**Conseil:** Correct! Le profilé latéral doit chevaucher le profilé avant!

**A 2. insert floor profile sections insert**

Insert floor corner connectors (15) onto side wall floor profile section (1). Then slide the front and rear wall floor profile section (2) onto the corner connector until it is at the floor profile section side wall (1).

**Tip:** Correct! The side profile section overlaps the front profile section!

**A 2. Bodenprofile aufstecken**

Bodeneckverbinder (15) auf Bodenprofil Seitenwand (1) aufstecken. Dann das Bodenprofil Front- und Rückwand (2) auf den Eckverbinder aufschieben bis es am Bodenprofil-Seitenwand (1) ansteht.

**Tip:** Richtig! Das Seitenprofil überlappt das Frontprofil!

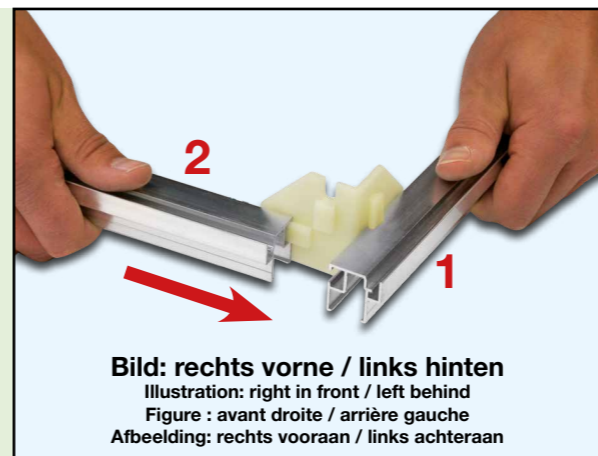

**Bild:** rechts vorne / links hinten  
Illustration: right in front / left behind  
**Figure:** avant droite / arrière gauche  
**Abbeelding:** rechts vooraan / links achteraan

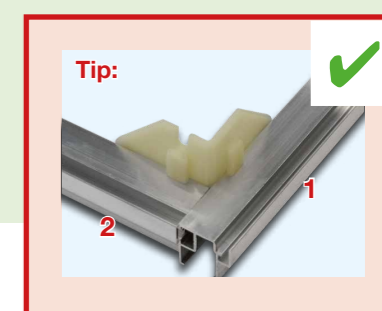

**A 3. Bodemprofielen 1 en 2 vastschroeven**

Door middel van schroeven (28) en moeren (31) het bodemhoekverbindingstuk (15) in alle vier hoeken met de profielen (1 en 2) vastschroeven.

**Tip:** Fout! Het zijprofiel overlapt niet.

**A 3. Visser les profilés à fixer au sol 1 et 2**

Visser le raccord angulaire à fixer au sol (15) aux quatre coins avec les profilés (1 et 2) à l'aide de vis (28) et d'écrous (31).

**Conseil:** Incorrect! Le profilé latéral ne se chevauche pas.

**A 3. Screw together floor profile sections 1 and 2**

Screw the floor corner connector (15) with the profile sections (1 and 2) by means of bolts (28) and nuts (31) in all four corners.

**Tip:** Incorrect! The side profile section does not overlap.

**A 3. Bodenprofile 1 und 2 verschrauben**

Mittels Schrauben (28) und Muttern (31) den Bodeneckverbinder (15) in allen vier Ecken mit den Profilen (1 und 2) verschrauben.

**Tip:** Falsch! Das Seitenprofil überlappt nicht.

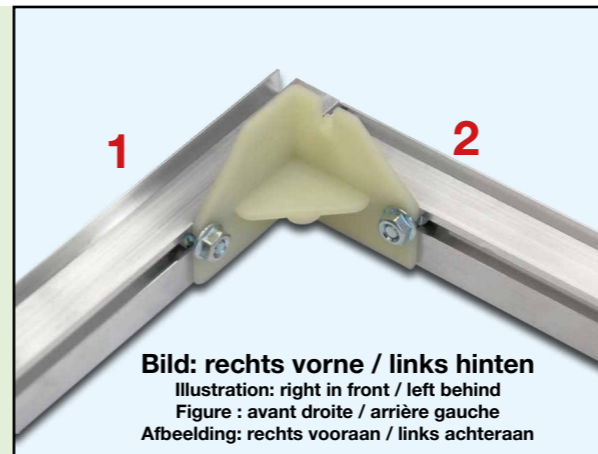

**Bild:** rechts vorne / links hinten  
Illustration: right in front / left behind  
**Figure:** avant droite / arrière gauche  
**Abbeelding:** rechts vooraan / links achteraan

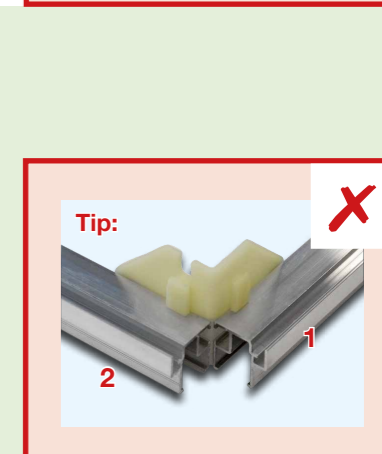

**Montage van de hoek- en gevelprofielen**

Hoekprofiel (3) en gevelprofiel (4) gelijken sterk op elkaar, let op de rode cirkels op de productfoto's.

Enkele montageonderdelen zijn reeds vooraf aan de profielen gemonteerd.

**Montage des profilés d'angle et des profilés du fronton**

Le profilé d'angle (3) et le profilé du fronton (4) se ressemblent fortement, faire attention aux cercles rouges sur les images du produit.

Quelques pièces de montage sont déjà préassemblées sur les profilés.

**Installation of the corner and gable profile sections**

Corner profile section (3) and gable profile section (4) are very similar, note the red rings on the product photographs.

Some components are already pre-assembled on the profile sections.

**Montage der Eck- und Giebelprofile**

Eckprofil (3) und Giebelprofil (4) sind sich sehr ähnlich, achten Sie auf die roten Kreise auf den Produktfotos.

Einige Montageteile sind bereits an den Profilen vormontiert.

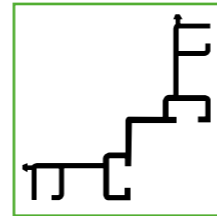

**3. Eckprofil**  
Corner profile section  
Profilé d'angle  
Hoekprofiel

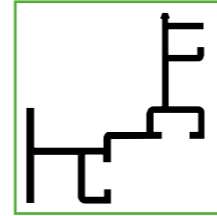

**4. Giebelprofil**  
Gable profile section  
Profilé du fronton  
Gevelprofiel

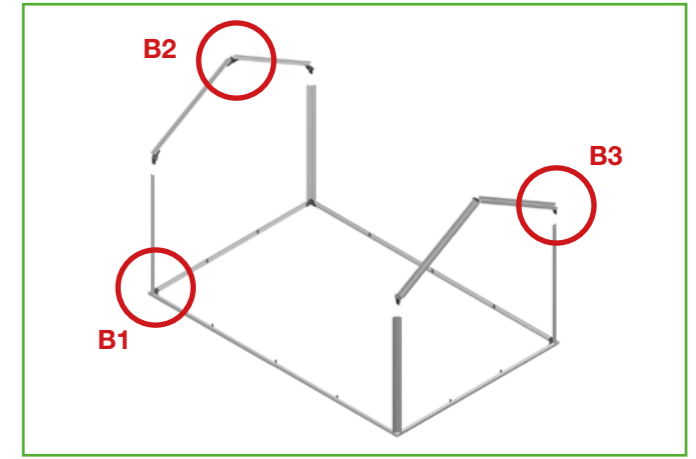
**B****B 1. Montage hoekprofielen**

De hoekprofielen (3) worden op het reeds gemonteerde bodemhoekverbindingsstuk (15) gezet en met schroeven (28) en moeren (31) vastgeschroefd.

**Tip:** Laat de schroeven van boven in het profiel vallen.

**B 1. Montage des profilés d'angle**

Les profilés d'angle (3) sont montés sur les raccords angulaires à fixer au sol (15) déjà assemblés et vissés avec des vis (28) et des écrous (31).

**Conseil :** Laisser les vis tomber du haut dans le profilé.

**B 1. Installation of corner profile section**

The corner profile sections (3) are inserted onto the already assembled floor corner connector (15) and screwed with bolts (28) and nuts (31).

**Tip:** Allow the bolts to fall from above into the profile section.

**B 1. Montage Eckprofile**

Die Eckprofile (3) werden auf den bereits montierten Bodeneckverbinder (15) aufgesteckt und mit Schrauben (28) und Muttern (31) verschraubt.

**Tip:** Lassen Sie die Schrauben von oben in das Profil fallen.

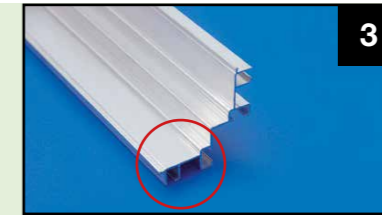

3



28

31

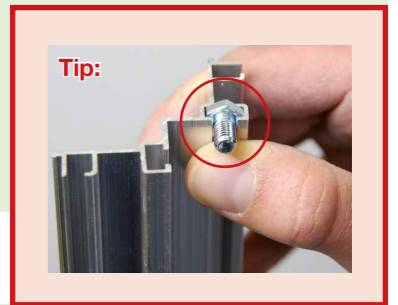
**Tip:****B 2. Gevelprofielen in de nok verbinden**

Gevelprofielen (4) tot aan de aanslag op het nokverbindingsstuk (16) zetten en vastschroeven.

De lasplaat met de inkeping voor het nokprofiel wijst naar binnen.

**B 2. Raccorder les profilés d'angle et du fronton**

Monter les profilés du fronton (4) jusqu'en butée sur le faîtage (16) et les visser.

La languette avec la rainure du faîtage est dirigée vers l'intérieur.

**B 2. Connect gable profile sections in the roof ridge**

Insert gable profile sections (4) up to the stop collar on the roof ridge connector (16) and screw together.

The strap with the notch for the roof ridge profile section is turned to inside.

**B 2. Giebelprofile im First verbinden**

Giebelprofile (4) bis zum Anschlag auf den Firstverbinder (16) stecken und verschrauben.

Die Lasche mit der Einkerbung für das Firstprofil zeigt nach innen.

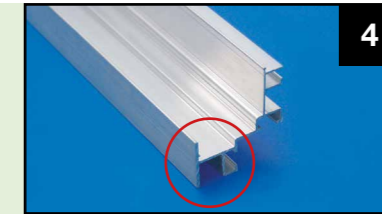
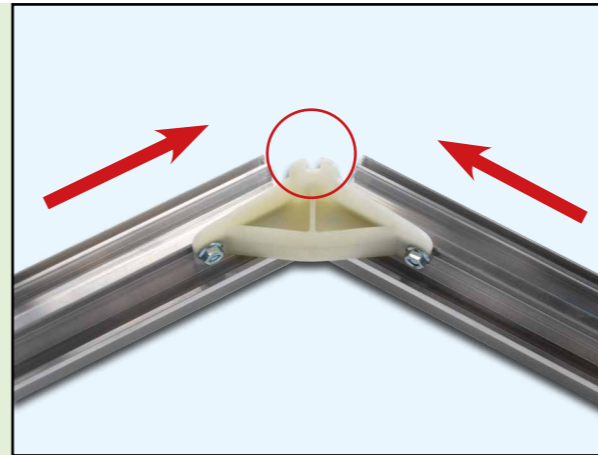

4

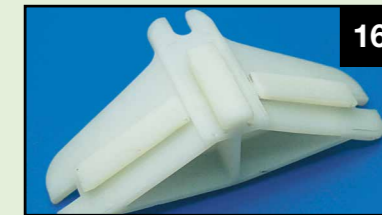

16



28

31

**B 3. Hoek- en gevelprofielen verbinden**

Gevelverbindingsstuk (16) op de gevelprofielen (4) zetten en vastschroeven. Daarna de gevelverbindingsstukken (16) op het hoekprofiel (3) schuiven en met schroeven (28) en moeren (31) vastschroeven. De lasplaat met de inkeping voor het nokprofiel wijst naar binnen.

**Tip:** Let op de correcte lasplaat bij het opsteken.

**B 3. Raccorder les profilés d'angle et du fronton**

Monter les raccords du fronton (16) sur les profilés du fronton (4) et les visser. Ensuite, monter les raccords du fronton (16) sur le profilé d'angle (3) et les visser avec des vis (28) et des écrous (31). La languette avec la rainure du faîtage est dirigée vers l'intérieur.

**Conseil :** Veiller à utiliser la bonne languette lors du montage.

**B 3. Connect corner and gable profile sections**

Insert gable connectors (16) onto the gable profile sections (4) and screw together. After that, insert the gable connectors (16) onto the corner profile section (3) and screw together with bolts (28) and nuts (31). The strap with the notch for the roof ridge profile section is turned to inside.

**Tip:** Note the correct strap with insertion.

**B 3. Eck- und Giebelprofile verbinden**

Giebelverbinder (16) auf die Giebelprofile (4) stecken und verschrauben. Danach die Giebelverbinder (16) auf das Eckprofil (3) aufschieben und mit Schrauben (28) und Muttern (31) verschrauben. Die Lasche mit der Einkerbung für das Firstprofil zeigt nach innen.

**Tip:** Achten Sie auf die richtige Lasche beim aufstecken.



16



28

31

**Tip:**

**Montage van de achterwand**

Beslis nu aan welke zijde de ingang van de broeikas dient te zijn.

Daarna begint u met de montage van de achterwand.

Enkele montageonderdelen zijn reeds vooraf aan de profielen gemonteerd.

**Montage de la paroi arrière**

Déterminer tout d'abord de quel côté l'entrée de la serre en aluminium sera dirigée.

Commencez ensuite avec le montage de la paroi arrière.

Quelques pièces de montage sont déjà préassemblées sur les profilés.

**Installation of back wall**

Decide now on which side the entrance of the greenhouse should be.

After that, begin with the back wall installation.

Some components are already pre-assembled on the profile sections.

**Montage der Rückwand**

Entscheiden Sie nun auf welcher Seite der Eingang des Gewächshauses sein soll.

Danach beginnen Sie mit der Rückwandmontage.

Einige Montageteile sind bereits an den Profilen vormontiert.

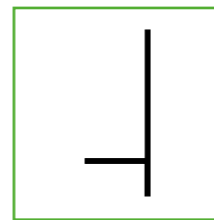

**5a. Querstrebe**  
Crossbeam  
Entretoise transversale  
Dwarsbalk

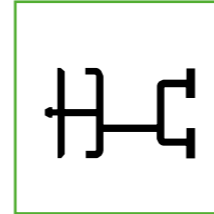

**6. Rückwandstrebe**  
Back wall strut  
Entretoise de la paroi arrière  
Achterwandschoor

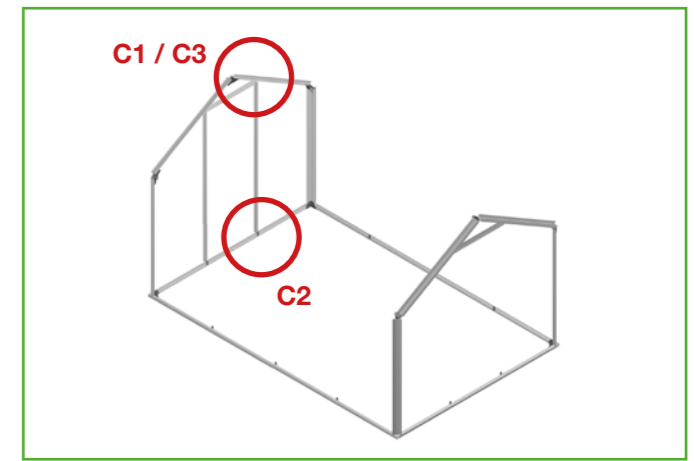
**C****C 1. Dwarsbalk monteren**

Dwarsbalk (5a) waterpas met de lasplaat van binnen naar buiten aanbrengen en aan het gevelprofiel vastschroeven.

De schroeven (28) worden van de gevel in het profiel geschoven en met de moeren (31) vastgeschroefd.

**C 1. Entretoise transversale à monter**

Monter l'entretoise transversale (5a) à l'horizontale avec la languette dirigée de l'intérieur vers l'extérieur et visser avec le profil du fronton.

Les vis (28) sont introduites par le fronton dans le profilé et visées avec les écrous (31).

**C 1. Mount crossbeam**

Insert crossbeam (5a) horizontal with the strap from inside to outside and screw together with the gable profile section.

The bolts (28) are inserted from the gable into the profile section and screwed together with the nuts (31).

**C 1. Querstrebe montieren**

Querstrebe (5a) waagrecht mit der Lasche von innen nach außen einsetzen und mit dem Giebelprofil verschrauben.

Die Schrauben (28) werden vom Giebel in das Profil eingeschoben und mit den Muttern (31) verschraubt.

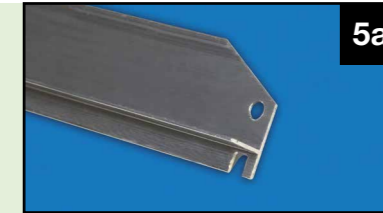

5a



28

31

**C 2. Achterwandschoor monteren**

Beide achterwandschooren (6) met de vooraf gemonteerde schoorhouders (18b) onderaan aan het bodemprofiel met schroeven (28) en moeren (31) los vastschroeven.

**Tip:** Hier het buitenaanzicht van de achterwandschoor.

**C 2. Entretoise de la paroi arrière à monter**

Visser sans serrer les deux entretoises de la paroi arrière (6) avec les supports d'entretoises (18b) préassemblés en bas sur le profilé à fixer au sol avec des vis (28) et des écrous (31).

**Conseil :** Vue extérieure de l'entretoise de la paroi arrière ici.

**C 2. Mount back wall strut**

Screw both back wall struts (6) with the pre-assembled strut brackets (18b) below loosely to the floor profile section with bolts (28) and nuts (31).

**Tip:** Here is the outside view of the back wall strut.

**C 2. Rückwandstrebe montieren**

Beide Rückwandstreben (6) mit den vormontierten Strebenhaltern (18b) unten am Bodenprofil mit Schrauben (28) und Muttern (31) lose verschrauben.

**Tip:** Hier die Außenansicht der Rückwandstrebe.



18b



28

31



6



Tip:

**C 3. Schoren verbinden**

Dwarsbalk (5a) van binnenuit met de achterwandschooren (6) vast dichtschroeven.

**C 3. Relier les entretoises**

Visser fermement l'entretoise transversale (5a) avec les entretoises de la paroi arrière (6).

**C 3. Connect struts**

Screw crossbeam (5a) tightly together with the back wall struts (6) from inside.

**C 3. Streben verbinden**

Querstrebe (5a) von innen mit den Rückwandstreben (6) fest verschrauben.



28

31



**Montage ingang**

Het scharnier van de deurscharnierschoor (7) moet altijd naar buiten wijzen.

De deur e/o de deurschoor kan alleen op de rechterkant gemonteerd worden. (Voorbeeld: zie omslagfoto)

Enkele montageonderdelen zijn reeds vooraf aan de profielen gemonteerd.

**Montage entrée**

La charnière de l'entretoise pour les charnières de porte (7) doit toujours être dirigée vers l'extérieur.

La porte resp. l'entretoise de la charnière de porte peut être montée qu'à droite. (voir image de couverture)

Quelques pièces de montage sont déjà préassemblées sur les profilés.

**Entrance assembly**

The hinge of the door hinge strut (7) must always be turned out to outside.

The door, resp. the door hinge strut can only be assembled on the right side. (see cover picture)

Some components are already pre-assembled on the profile sections.

**Montage Eingang**

Das Scharnier der Türscharnierstrebe (7) muss immer nach außen zeigen.

Die Tür bzw. die Türscharnierstrebe kann nur auf der rechten Seite montiert werden. (Beispiel: siehe Titelbild)

Einige Montageteile sind bereits an dem Profilen vormontiert.

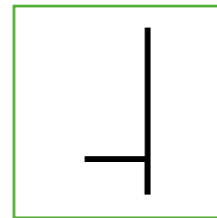

**5b. Türquerstrebe**  
Door crossbeam  
Entretoise transversale de la porte  
Deurdwarsbalk

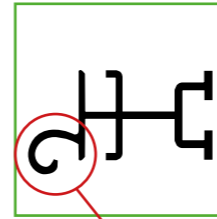

**7. Türscharnierstrebe**  
Door hinge strut  
Entretoise de charnières de porte  
Deurscharnierschoor

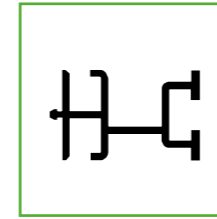

**6. Frontwandstrebe**  
Front wall strut  
Entretoise de paroi avant  
Voorwandschoor

**D**

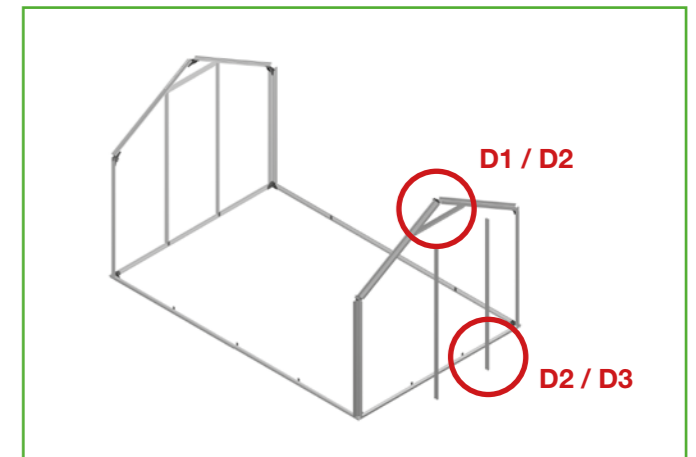

**D 1. Deurdwarsbalk monteren**

Deurdwarsbalk (5b) waterpas met de lasplaat naar buiten aanbrengen en met het gevelprofiel van binnenuit vastschroeven.

De schroeven (28) worden van de gevel in het profiel geschoven en met de moeren (31) vastgeschroefd.

**D 1. Entretoise transversale de la porte à monter**

Monter l'entretoise transversale de la porte (5b) à l'horizontale avec la languette de l'intérieur vers l'extérieur et visser avec le profil du fronton.

Les vis (28) sont introduites par le fronton dans le profilé et visées avec les écrous (31).

**D 1. Mount door crossbeam**

Insert door crossbeam (5b) horizontal with the strap outside and screw together with the gable profile section from inside.

The bolts (28) are inserted from the gable into the profile section and screwed together with the nuts (31).

**D 1. Türquerstrebe montieren**

Türquerstrebe (5b) waagrecht mit der Lasche nach außen einsetzen und mit dem Giebelprofil von innen verschrauben.

Die Schrauben (28) werden vom Giebel in das Profil eingeschoben und mit den Muttern (31) verschraubt.



5b



28

31

**D 2. Deurscharnierschoor aanbrengen**

Deurscharnierschoor (7) met de vooraf gemonteerde schoorhouder (18b) onderaan van binnenuit los dichtschroeven.

Voorwandschoor (6) zoals deurscharnierschoor aanbrengen.

**D 2. Entretoise pour les charnières de porte à monter**

Visser sans serrer l'entretoise pour les charnières de porte (7) avec le support d'entretoise (18b) l'intérieur en bas. Visser l'entretoise pour les charnières de porte (7) avec l'entretoise transversale de porte (5b) du haut vers l'intérieur. Monter l'entretoise de la paroi avant (6) comme l'entretoise pour les charnières de porte.

**D 2. Attach door hinge strut**

Screw door hinge strut (7) together loosely from inside with the pre-assembled strut bracket (18b) below.

Screw door hinge strut (7) together with the door crossbeam (5b) above from inside.

Insert front wall strut (6) as door hinge strut.

**D 2. Türscharnierstrebe anbringen**

Türscharnierstrebe (7) mit dem vormontierten Strebenhalter (18b) unten von innen, lose verschrauben.

Türscharnierstrebe (7) mit der Türquerstrebe (5b) oben von innen verschrauben.

Frontwandstrebe (6) wie Türscharnierstrebe einsetzen.



18b



28

31



7



6

**D 3. Deurhouder - onderaan aanbrengen**

Deurhouder uit de sjabloon\* uitslaan of met een (cutter)mes uitsnijden.

\*Kunststofgietstuk

Aan de deurscharnierschoor (7) onderaan de schroef losdraaien en het profiel een beetje optillen. Deurhouder - (23) onderaan inschuiven en schroef weer aandraaien.

**D 3. Monter support de porte inférieur**

Dégager le support de porte du moule\* ou le couper avec un couteau cutter.

\*moule en plastique

Desserrer la vis en bas sur l'entretoise pour les charnières de porte (7) et soulever légèrement le profilé. Insérer le support de porte (23) inférieur et resserrer la vis.

**D 3. Insert door holder below**

Break door holders out from the template\* or cut out with a box cutter

\*Plastic die-cast part

Loosen the bolts on the door hinge strut (7) below and raise the profile section a little. Insert door holder (23) below and tighten bolts again.

**D 3. Türhalter-Unten einsetzen**

Türhalter aus der Schablone\* ausbrechen oder mit einem (Cutter-) Messer ausschneiden.

\*Kunststoffgussteil

An der Türscharnierstrebe (7) unten die Schraube lösen und das Profil etwas anheben. Türhalter (23) unten einschieben und Schraube wieder anziehen.

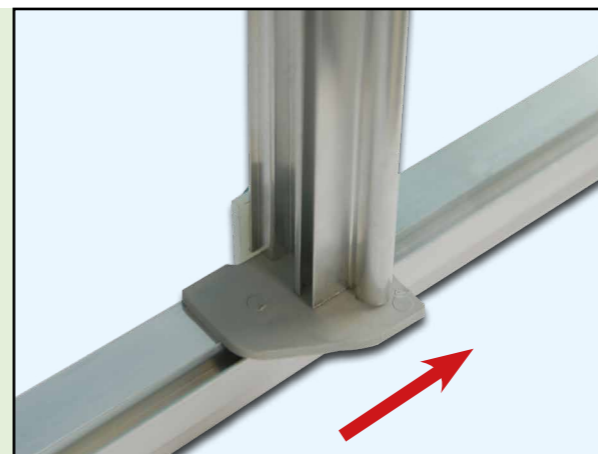

23

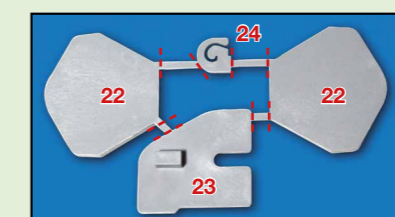



**Montage  
Regengoot**

De regengoot is bij broeikas F4-F6 in twee gedeeld.

Enkele montageonderdelen zijn reeds vooraf aan de profielen gemonteerd.

**Montage  
Gouttière**

La gouttière est divisée en deux parties pour la serre F4-F6.

Quelques pièces de montage sont déjà préassemblées sur les profilés.

**Installation  
Rainwater gutter**

The rainwater gutter is in two-parts in the case of greenhouse F4-F6.

Some components are already pre-assembled on the profile sections.

**Montage  
Regenrinne**

Die Regenrinne ist bei Gewächshaus F4-F6 zweigeteilt.

Einige Montageteile sind bereits an den Profilen vormontiert.

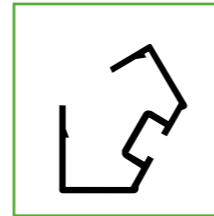

**8.**  
Regenrinne  
Rainwater gutter  
Gouttière  
Regengoot

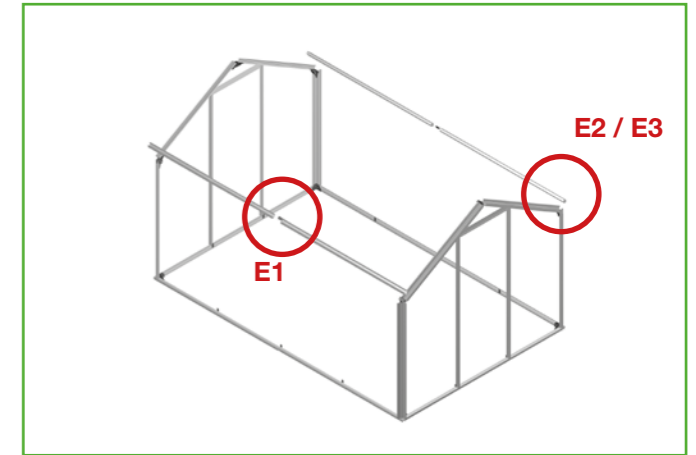
**E****E 1.  
Regengoot verbinden  
(enkel F4 tot F6)**

Tweedelige regengoot (8) door middel van schoorverbindingsstuk (17) vast dichtschroeven.

Gebogen schoorverbindingsstuk (19a) in het midden aanbrengen.

**E 1.  
Relier la gouttière  
(uniquement F4 jusqu'à F6)**

Visser fermement les gouttières (8) divisées en deux parties au moyen d'un raccord d'entretoise (17).

Placer au centre le raccord d'entretoise (19a) bombé.

**E 1.  
Connect rainwater gutter  
(only F4 to F6)**

Screw together two-part rainwater gutter (8) tightly by means of strut connector (17).

Attach curved strut connector (19a) in the middle.

**E 1.  
Regenrinne verbinden  
(nur F4 bis F6)**

Zweiteilige Regenrinne (8) mittels Strebenverbinder (17) fest verschrauben.

Gebogener Strebenverbinder (19a) in der Mitte anbringen.

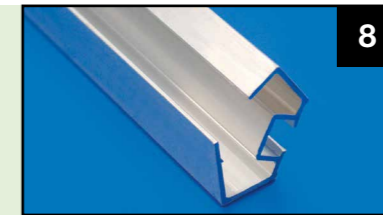
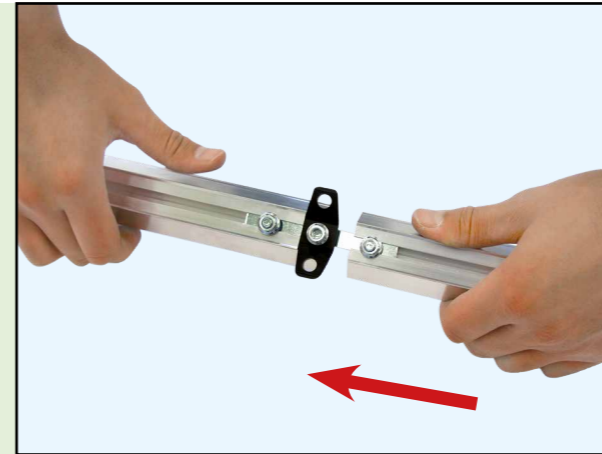

8

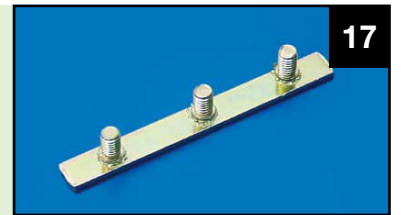

17



19a



31

**E 2.  
Regengoot bevestigen**

Regengoot (8) in de al gemonteerde gevelverbindingsstukken schuiven en losjes vastschroeven. De uiteinden van de regengoot moeten met het gevelhoekprofiel (3) vlak zijn.

**Tip:** De langere kant is loodrecht **S**, de korte ligt bovenaan **O!**

**E 2.  
Fixer la gouttière**

Introduire, par l'intérieur, la gouttière (8) dans le raccord du fronton préassemblé puis le visser légèrement, sans serrer. Les extrémités de la gouttière doivent affleurer avec le profilé d'angle du fronton (3).

**Conseil :** Le bord le plus long est à la verticale **S**, la plus court est en haut **O!**

**E 2.  
Insert rainwater gutter**

Insert rainwater gutter (8) into the already assembled gable connector and screw together loosely. The ends of the rainwater gutter must be flush with the gable profile section (3).

**Tip:** The longer edge is vertical **S**, the short one is located above **O!**

**E 2.  
Regenrinne aufstecken**

Regenrinne (8) in den schon montierten Giebelverbinder einschieben und lose verschrauben. Die Enden der Regenrinne müssen mit dem Giebeleckprofil (3) bündig sein.

**Tip:** Die längere Kante ist senkrecht **S**, die kurze liegt oben **O!**

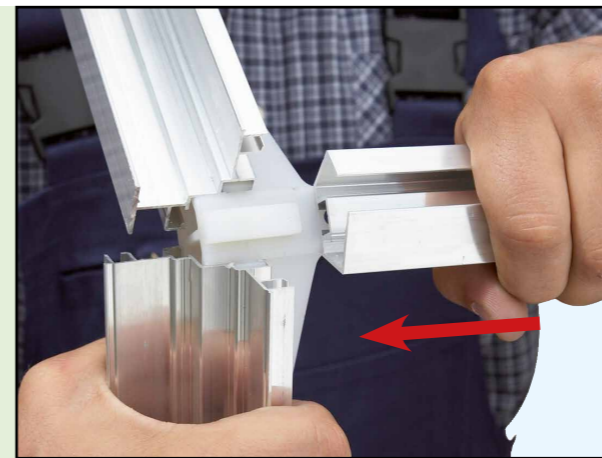

28

31

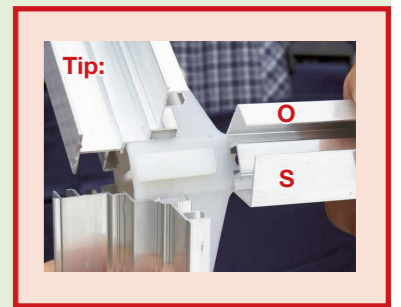
**E 3.  
Regenafvoer aanbrengen**

Regenafvoer uit de sjabloon uitslaan of met een cuttermes uitsnijden.

Regenafvoer (21) aan de uiteinden van de regengoten (8) bevestigen en van onder uitboren opdat het water kan wegvloeien.

**Tip:** Hier kan een slang aangesloten worden.

**E 3.  
Monter l'écoulement des  
eaux de pluie**

Dégager l'écoulement des eaux de pluie du moule\* ou le couper avec un cutter.

Monter l'écoulement des eaux de pluie (21) sur les extrémités des gouttières (8) et percer par le bas afin que l'eau puisse s'écouler.

**Conseil :** Un tuyau flexible peut être raccordé.

**E 3.  
Attach rain run-off**

Break out rain run-off from the template or cut out with a box cutter.

Insert rain run-off (21) onto the ends of the rainwater gutters (8) and drill from below so that the water can run off.

**Tip:** Here a hose can be connected.

**E 3.  
Regenablauf anbringen**

Regenablauf aus der Schablone ausbrechen oder mit einem Cuttermesser ausschneiden.

Regenablauf (21) auf die Enden der Regenrinnen (8) aufstecken und von unten aufbohren, damit das Wasser ablaufen kann.

**Tip:** Hier kann ein Schlauch angeschlossen werden.

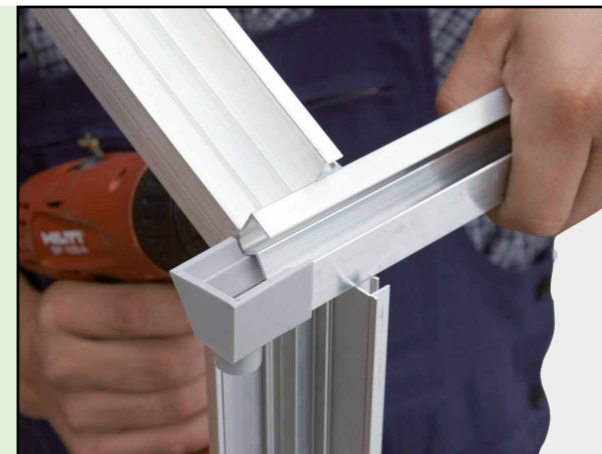

21



Netherlands



Français



English



Deutsch



### Lijfplaten aanbrengen

Neem het overzicht van de lijfplaten op pagina 2 in acht.

Zonder geweld lijfplaten voorzichtig langs boven inschuiven.

**De blauwe beschermende folie naar buiten (UV-beschermde zijde)!**

Let erop dat de lijfplaten helemaal in de gleuf van de bodemprofielen geschoven worden.

### Insérer les plaques à nervures

Respecter la vue d'ensemble des plaques à nervures à la page 2.

Insérer par le haut les plaques à nervures, ne pas forcer.

**Le film de protection bleu doit être orienté vers l'extérieur (côté protégé des rayons UV)!**

**A** Veillez à ce que les plaques à nervures soient introduites complètement dans la rainure des profilés à fixer au sol.

### Insert linking plates

Note the linking plate overview on side 2.

Insert linking plates carefully from above, do not use force.

**The outside blue protective foil (UV protected side)!**

Note that the linking plates is inserted completely into the slot of the floor profile sections.

### Stegplatten einsetzen

Beachten Sie die Stegplatten-Übersicht auf Seite 2.

Stegplatten vorsichtig von oben einschieben, keine Gewalt anwenden.

**Die blaue Schutzfolie nach außen (UV-geschützte Seite)!**

Achten Sie darauf, dass die Stegplatten ganz in die Nut der Bodenprofile eingeschoben werden.

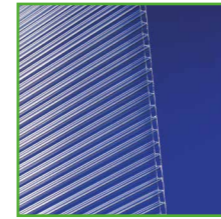

A, B, C  
Stegplatten  
Linking plates  
Plaques à nervures  
Lijfplaten



26  
Clipprofil Giebel  
Gable clip profile section  
Profilé à clipser du fronton  
Clipprofil gevel

F

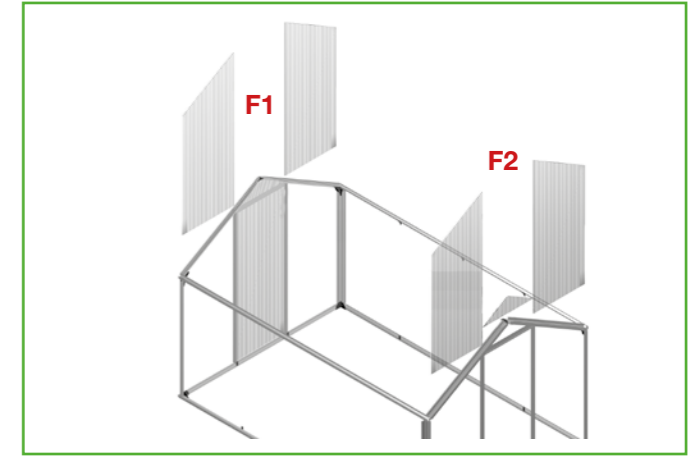

### F 1. Lijfplaten achterzijde aanbrengen

Lijfplaat (A) langs boven in de schoren aanbrengen. Daarna de beide zijdelingse lijfplaten (BL links en BR rechts) in de schoren aanbrengen.

**Tip:** Indien de lijfplaat klemt, gewoon de schroeven losdraaien en het profiel verschuiven tot de plaat erin glijdt. Verder vast aandraaien.

### F 1. Insérer les plaques à nervures côté arrière

Fixer par le haut les plaques à nervures (A) dans l'entretoise. Puis monter les deux entretoises latérales (BL gauche et BL droite) dans la plaque à nervures.

**Conseil :** Si la plaque à nervures coince, desserrer les vis et déplacer le profilé jusqu'à ce que la plaque y glisse. Resserrer ensuite.

### F 1. Insert linking plates rear side

Insert linking plate (A) into the struts from above. After that, insert the two side linking plates (BL left and BR right) into the struts.

**Tip:** If the linking plate should jam, simply loosen the bolts and displace the profile section until the plate slides in. Then tighten up again.

### F 1. Stegplatten Rückseite einsetzen

Stegplatte (A) von oben in die Streben einsetzen. Danach die beiden seitlichen Stegplatten (BL links und BR rechts) in die Streben einsetzen.

**Tip:** Sollte die Stegplatte klemmen, einfach die Schrauben lösen und das Profil verschieben, bis die Platte reinrutscht. Anschließend fest anziehen.

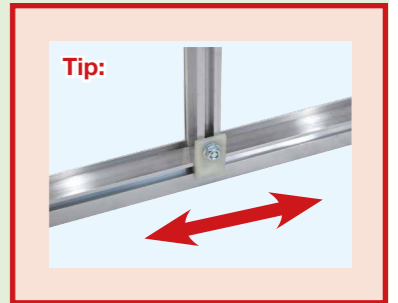
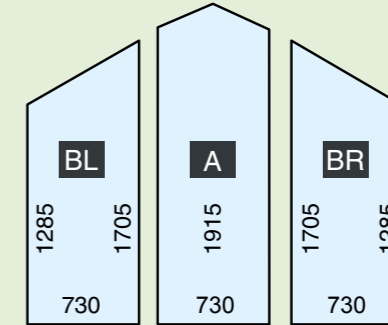
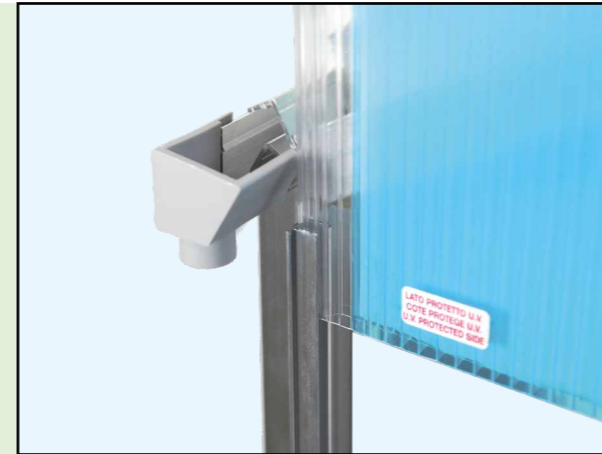

### F 2. Lijfplaten voorkant aanbrengen

Beide zijdelingse lijfplaten (BL links en BR rechts) in de schoren aanbrengen. Voorste uiteinde (C) langs boven in het midden op de deurschoren plaatsen, niet inschuiven. De deur wordt later aangebracht.

**Tip:** Het voorste uiteinde (C) wordt enkel door het clipprofiel (26) tegengehouden.

### F 2. Insérer les plaques à nervures côté avant

Monter les deux entretoises latérales (BL gauche et BL droite) dans la plaque à nervures. Fixer la façade (C) du haut au centre sur les entretoises de la porte mais ne pas les introduire. La porte sera montée ultérieurement.

**Conseil :** La façade est maintenue uniquement par le profilé à clipser (26).

### F 2. Insert linking plates front

Insert both side linking plates (BL left and BR right) into the struts. Place front tip (C) from above centrally onto the door struts, do not insert. The door is inserted later.

**Tip:** The front tip (C) is held only by the clip profile section (26).

### F 2. Stegplatten Front einsetzen

Beide seitlichen Stegplatten (BL links und BR rechts) in die Streben einsetzen. Frontspitze (C) von oben mittig auf die Türstreben aufstellen, nicht einschieben. Die Tür wird später eingesetzt.

**Tip:** Der Frontspitze (C) wird nur vom Clipprofil (26) gehalten.

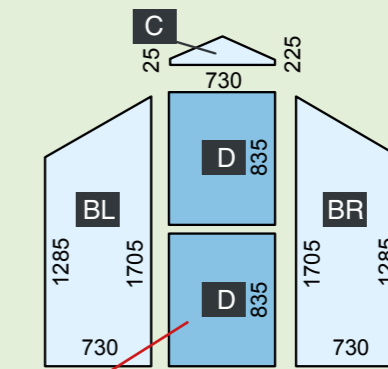

### F 3. Clipprofielen aanbrengen

Verwijder nu de beschermende folie aan beide zijden van de lijfplaten (blauwe en witte folie). Bevestig de lijfplaten aan de gevel met de passende clipprofielen (26). De lange zijde van de clip bedekt daarbij de lijfplaat. Met een beetje druk klikt het profiel met een zachte, gemakkelijk waar te nemen „klik“ in het aluminiumprofiel vast.

**Tip:** Begin vlak aan de regengoot en werk langzaam naar boven.

### F 3. Fixer les profilés à clipser

Retirer les films de protection des deux côtés des plaques à nervures (film bleu et blanc). Fixer les plaques à nervures sur le fronton avec avec les profilés à clipser adaptés (26). Le côté le plus long du clip recouvre la plaque à rainures. En exerçant une légère pression, le profilé s'enclique sur le profilé en aluminium avec un „clic“ légèrement audible.

**Conseil :** Commencer en affleurant la gouttière et travailler lentement en remontant.

### F 3. Attach clip profile sections

Now remove the protective foils on both sides of the linking plates (blue and white film). Attach the linking plates to the gable with the appropriate clip profile sections (26). The long side of the clip covers the linking plate in this case. With some pressure, the profile section latches into the aluminum profile section with a quiet, slightly perceptible „click“

**Tip:** Begin flush with the rainwater gutter and work slowly to above.

### F 3. Clipprofile anbringen

Entfernen Sie nun die Schutzfolien auf beiden Seiten der Stegplatten (blaue und weiße Folie). Befestigen Sie die Stegplatten am Giebel mit den passenden Clipprofilen (26). Die lange Seite des Clips überdeckt dabei die Stegplatte. Mit etwas Druck rastet das Clipprofil mit einem stillen, leicht spürbaren „klik“ in das Aluprofil ein.

**Tip:** Sie beginnen bündig an der Regenrinne und arbeiten sich langsam nach oben.

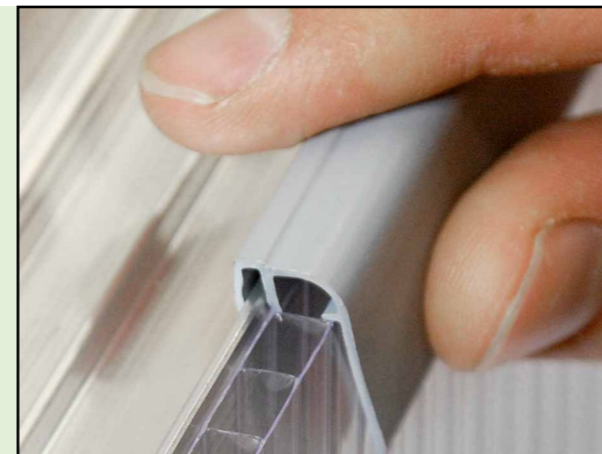

**Montage  
Nokprofiel**

Het nokprofiel is bij broeikas F4-F6 in twee gedeeld.

Enkele montageonderdelen zijn reeds vooraf aan de profielen gemonteerd.

**Montage  
Profilé du faitage**

Le profilé du faitage est divisé en deux parties pour la serre F4-F6.

Quelques pièces de montage sont déjà préassemblées sur les profilés.

**Installation Roof ridge  
profile section**

The roof ridge profile section is a two-part item in case of greenhouse F4-F6.

Some components are already pre-assembled on the profile sections.

**Montage  
Firstprofil**

Das Firstprofil ist bei Gewächshaus F4-F6 zweiseitig.

Einige Montageteile sind bereits an den Profilen vormontiert.

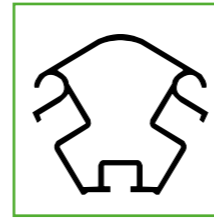

**9.**  
**Firstprofil**  
Roof ridge profile section  
Profilé du faitage  
Nokprofiel

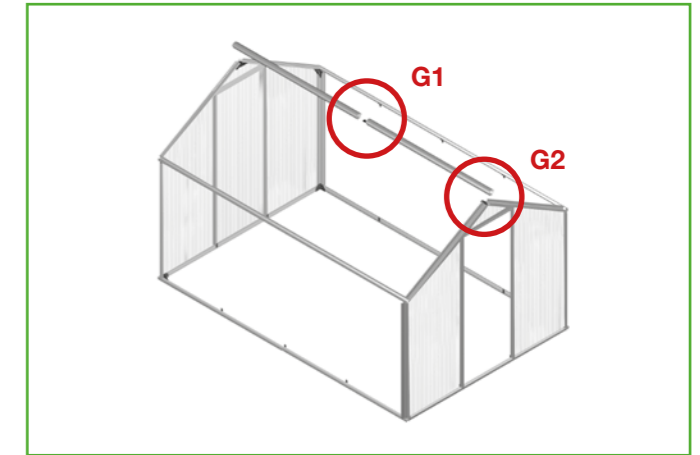
**G****G 1.  
Nokprofiel verbinden  
(enkel F4 tot F6)**

Tweedelig nokprofiel (9) door middel van schoorverbindingsstuk (17) en moeren (31) vast dichtschroeven.

Het gebogen schoorverbindingsstuk (19a) wordt in het midden aangebracht.

**G 1.  
Relier le profilé du faitage  
(uniquement F4 jusqu'à F6)**

Visser fermement le profilé du faitage (9) divisé en deux parties au moyen d'un raccord d'entretoise (17) et d'écrous (31).

Placer au centre le raccord d'entretoise (19a) bombé.

**G 1.  
Connect roof ridge profile  
section (only F4 to F6)**

Screw together securely the two-part roof ridge profile section (9) by means of strut connector (17) and nuts (31).

The curved strut connector (19a) is attached in the middle.

**G 1.  
Firstprofil verbinden  
(nur F4 bis F6)**

Zweiseitiges Firstprofil (9) mittels Strebenverbinder (17) und Muttern (31) fest verschrauben.

Der gebogene Strebenverbinder (19a) wird in der Mitte angebracht.

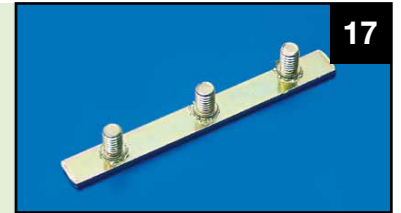
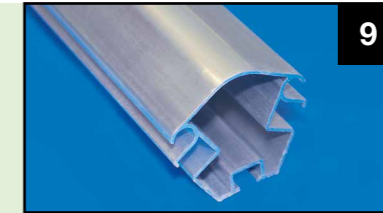
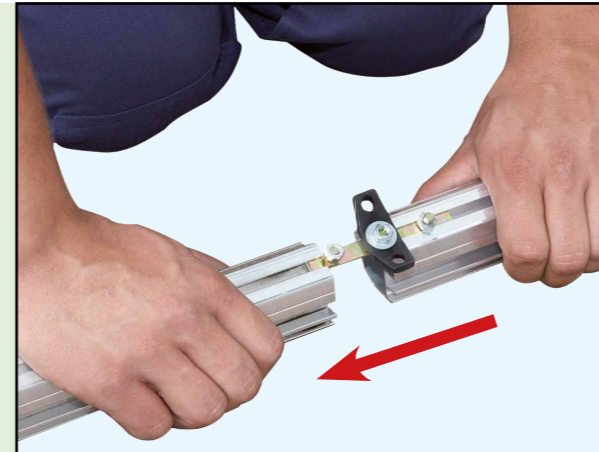
**G 2.  
Nokprofiel opsteken**

Nokprofiel (9) in het nokverbindingsstuk (16) schuiven en losjes vastschroeven.  
De uiteinden van het nokprofiel moeten (aan beide zijden) ca. 2 mm over het clipprofiel (26) uitsteken!

**Tip:** Het profieluiteinde overlapt het clipprofiel 2 mm.

**G 2.  
Fixer le profilé du faitage**

Introduire le profilé du faitage (9) dans le raccord de faitage (16) et visser sans serrer.  
Les extrémités du profilé du faitage (des deux côtés) doivent dépasser d'env. 2 mm le profilé à clipser (26) !

**Conseil :** L'extrémité chevauche le profilé à clipser de 2 mm.

**G 2.  
Insert roof ridge profile  
section**

Insert roof ridge profile section (9) into the roof ridge connector (16) and screw together loosely.  
The ends of the roof ridge profile section must protrude (on both sides) approx. 2 mm over the clip profile section (26)!

**Tip:** The profile section end overlaps the clip profile section by 2 mm.

**G 2.  
Firstprofil aufstecken**

Firstprofil (9) in den Firstverbinder (16) einschieben und lose verschrauben.  
Die Enden des Firstprofiles müssen (auf beiden Seiten) ca. 2 mm über das Clipprofil (26) überstehen!

**Tip:** Das Profilende überlappt 2 mm das Clipprofil.

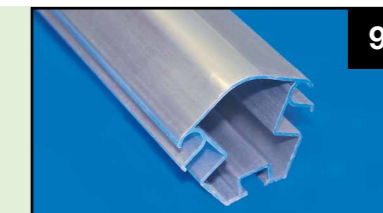
**G 3.  
Nokafdekking**

Met de nokafdekking (22) moet het nokprofiel aan beide zijden afgesloten worden.

De nokafdekking (22) kan op het uiteinde van de opbouw met (niet tot het leveringspakket behorende en met kunststof verenigbare) silicone bevestigd worden.

**G 3.  
Cache du faitage**

Le profilé du faitage doit être fermé des deux côtés avec le cache du faitage (22).

Le cache du faitage (22) peut être fixé à la fin du montage avec du silicone compatible avec le film (non contenu dans la livraison).

**G 3.  
Roof ridge cover**

With the roof ridge cover (22), the roof ridge profile section must be closed off on both sides.

The ridge cover (22) can be fixed at the end of the structure with plastic-compatible silicone (not in the scope of delivery).

**G 3.  
Firstabdeckung**

Mit der Firstabdeckung (22) muss das Firstprofil auf beiden Seiten verschlossen werden.

Die Firstabdeckung (22) kann am Ende des Aufbaus mit kunststoffverträglichem Silikon (nicht im Lieferumfang) fixiert werden.

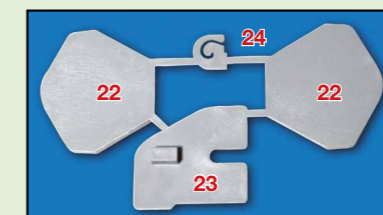
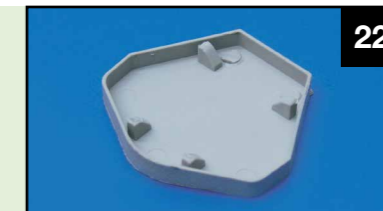

Netherlands



Français



English



Deutsch



### Zijschoren monteren

Zijschoren (10) en dakschoren (11) zijn qua vorm en lengte identiek.

Begin met de montage van de zijschoren (10) op de plaats, waar de tweedelige profielen met elkaar in aanraking komen (F4-F6).

Enkele montageonderdelen zijn reeds vooraf aan de profielen gemonteerd.

### Monter les entretoises latérales

Les entretoises latérales (10) et les entretoises du toit (11) ont une forme et une longueur identique.

Commencer le montage des entretoises latérales (10) à l'endroit où les profilés divisés en deux parties se rencontrent (F4-F6).

Quelques pièces de montage sont déjà préassemblées sur les profilés.

### Mount side struts

Side struts (10) and roof struts (11) are identical in form and length.

Begin the installation of the side struts (10) at the location at which the two-part profile sections join (F4-F6).

Some components are already pre-assembled on the profile sections.

### Seitenstreben montieren

Seitenstreben (10) und Dachstreben (11) sind in Form und Länge identisch.

Beginnen Sie die Montage der Seitenstreben (10) an der Stelle, an der die zweiteiligen Profile aneinanderstoßen (F4-F6).

Einige Montageteile sind bereits an den Profilen vormontiert.

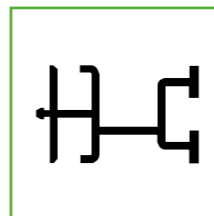

10. Seitenstreben  
Side struts  
Entretoises latérales  
Zijschoren

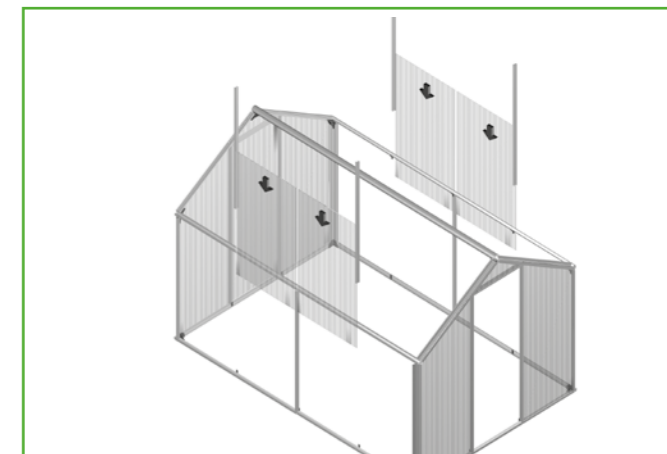

### H 1. Zijschoren vastschroeven

Begin met de montage van de zijschoren (10) op de plaats waar de tweedelige profielen met elkaar in aanraking komen (F4-F6) en schroef deze onderaan met de schoorhouder (18a) en bovenaan met het schoorverbindingstuk (19a) losjes dicht.

### H 1. Visser entretoises latérales

Commencer le montage des entretoises latérales (10) à l'endroit où les profilés divisés en deux parties se rencontrent (F4-F6) et visser les légèrement, sans les serrer, en bas avec les supports d'entretoise (18a) et en haut avec les raccords d'entretoise (19a).

### H 1. Screw together side struts

Begin the installation of the side struts (10) at the location where the two-part profile sections join (F4-F6) and screw these together loosely with the strut bracket below (18a) and above with the strut connector (19a).

### H 1. Seitenstreben verschrauben

Beginnen Sie die Montage der Seitenstreben (10) an der Stelle an der die zweiteiligen Profile aneinanderstoßen (F4-F6) und verschrauben Sie diese unten mit dem Strebenhalter (18a) und oben mit dem Strebenverbinder (19a) lose.

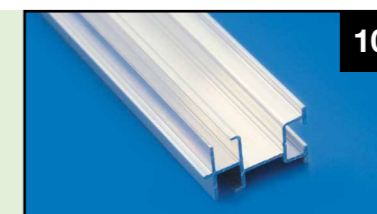

### H 2. Zijschoren aanbrengen

Nu volgen alle andere zijschoren (10). Deze op gelijkmatige afstanden, met behulp van de schoorhouders (18b) onderaan en het schoorverbindingstuk (19b) bovenaan, aanbrengen.

### H 2. Visser entretoises latérales

Ensuite toutes les autres entretoises latérales (10) se succèdent. Les monter en respectant des distances égales avec l'aide des supports d'entretoise (18b) en bas et des raccords d'entretoise (19b) en haut.

### H 2. Insert side struts

All further side struts (10) now follow. Insert these at uniform separation distances with the aid of the strut brackets (18b) below and strut connector (19b) above.

### H 2. Seitenstreben einsetzen

Es folgen nun alle weiteren Seitenstreben (10). Diese in gleichmäßigen Abständen, mit Hilfe der Strebenhalter (18b) unten und Strebenverbinder (19b) oben, einsetzen.

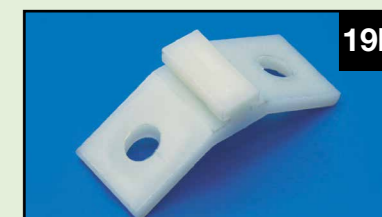
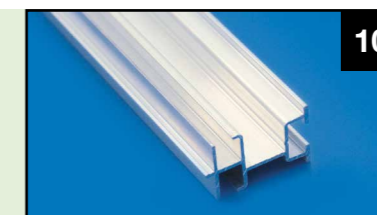

### H 3. Lijfplaten inschuiven

De lijfplaten (34) beginnend in het midden van boven in de zijschoren (10) plaatsen. Let op de spie- en veerverbinding.

### De blauwe beschermende folie naar buiten (UV-beschermde zijde).

De lijfplaten helemaal in de gleuf van de bodemprofielen schuiven.

### H 3. Introduire les plaques à nervures

Monter par le haut les plaques à nervures (34) dans les entretoises latérales (10) en commençant par le centre. Respecter l'assemblage à rainure et languette.

### Le film de protection bleu doit être orienté vers l'extérieur (côté protégé des rayons UV).

Introduire complètement les plaques à nervures dans la rainure des profilés à fixer au sol.

### H 3. Insert linking plates

Insert the linking plates (34) into the side struts (10), beginning from the middle from above. Consider the tongue and groove connection.

### The outside blue protective foil (UV protected side).

Completely insert the linking plates into the slot of the floor profile sections.

### H 3. Stegplatten einschieben

Die Stegplatten (34) beginnend von der Mitte von oben in die Seitenstreben (10) einsetzen. Beachten Sie die Nut- und Feder-Verbindung.

### Die blaue Schutzfolie nach außen (UV-geschützte Seite).

Die Stegplatten ganz in die Nut der Bodenprofile einschieben.

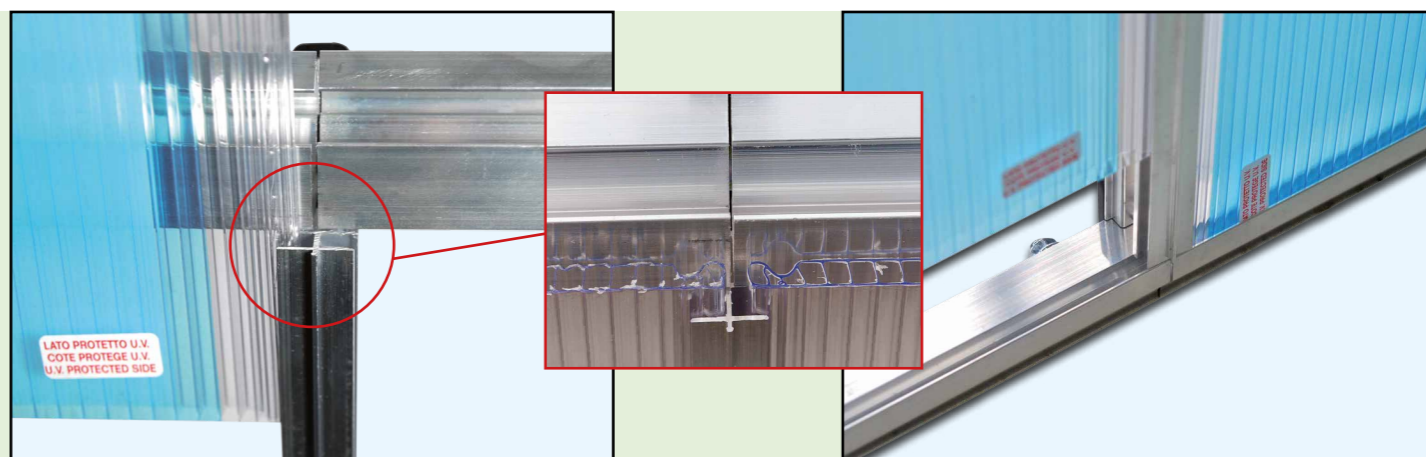

**Dakschoren  
monteren**

Zijschoren (10) en dakschoren (11) zijn qua vorm en lengte identiek.

Begin met de montage van de dakschoren (11) op de plaats waar de tweedelige profielen met elkaar in aanraking komen (F4-F6).

Enkele montageonderdelen zijn reeds vooraf aan de profielen gemonteerd.

**Monter les  
entretoises du toit**

Les entretoises latérales (10) et les entretoises du toit (11) ont une forme et une longueur identique.

Commencer le montage des entretoises du toit (11) à l'endroit où les profilés divisés en deux parties se rencontrent (F4-F6).

Quelques pièces de montage sont déjà préassemblées sur les profilés.

**Mount  
roof struts**

Side struts (10) and roof struts (11) are identical in form and length.

Begin the installation of the side struts (11) at the location where the two-part profile sections join (F4-F6).

Some components are already pre-assembled on the profile sections.

**Dachstreben  
montieren**

Seitenstreben (10) und Dachstreben (11) sind in Form und Länge identisch.

Beginnen Sie die Montage der Dachstreben (11) an der Stelle an der die zweiteiligen Profile aneinanderstoßen (F4-F6).

Einige Montageteile sind bereits an den Profilen vormontiert.

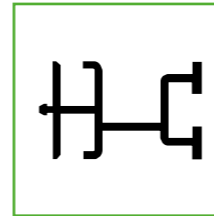

**11.**  
**Dachstreben**  
Roof struts  
Entretoises du toit  
Dakschoren

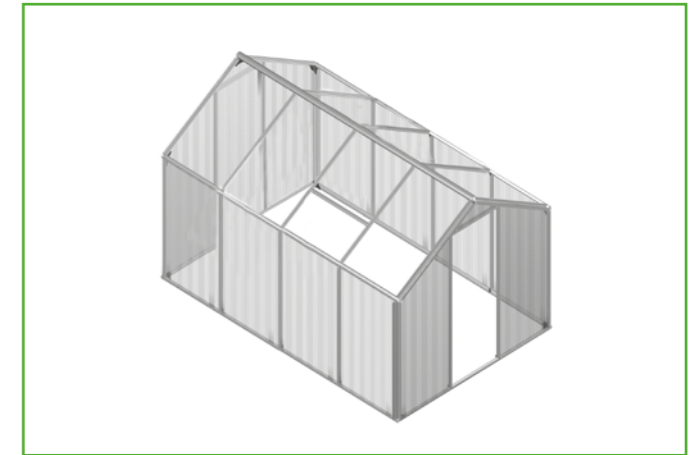
**I 1.  
Dakschoren  
vastschroeven**

Begin met de montage van de dakschoren (11) op de plaats waar de tweedelige profielen met elkaar in aanraking komen (F4-F6) en schroef deze losjes met de vooraf gemonteerde schoorverbindingstukken (19a) aan de regengoot en aan de nok vast.

**I 1.  
Visser les  
entretoises du toit**

Commencer le montage des entretoises du toit (11) à l'endroit où les profilés divisés en deux parties se rencontrent (F4-F6) et visser les légèrement, sans les serrer, en bas avec les raccords d'entretoise (19a) préassemblés sur la gouttière et sur le faîtage.

**I 1.  
Screw roof struts  
together**

Begin the installation of the side struts (11) at the location where the two-part profile sections join (F4-F6) and screw these together loosely with the pre-assembled strut connectors (19a) on the rainwater gutter and on the roof ridge.

**I 1.  
Dachstreben  
verschrauben**

Beginnen Sie die Montage der Dachstreben (11) an der Stelle, an der die zweiteiligen Profile aneinanderstoßen (F4-F6) und verschrauben diese lose mit den vormontierten Strebenverbindern (19a) an der Regenrinne und am First.

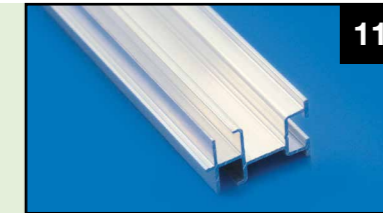

11

19a



28

31

**I 2.  
Dakschoren  
aanbrengen**

Nu volgen alle andere dakschoren (11), die met behulp van de schoorverbindingstukken (19b) aan de regengoot en in de nok losjes vastgeschroefd worden.

**Tip:** De profielen moeten zo goed mogelijk aan elkaar geschroefd worden.

**I 2.  
Monter les  
entretoises du toit**

Ensuite toutes les autres entretoises du toit (11) se succèdent. Les visser légèrement sans serrer avec l'aide des raccords d'entretoise (19b) sur la gouttière et sur le faîtage.

**Conseil :** Les profilés doivent être vissés autant que possible l'un avec l'autre

**I 2.  
Insert  
roof struts**

All further roof struts (11) now follow, where these are screwed together loosely with the aid of the strut connectors (19b) on the rainwater gutter and in the roof ridge.

**Tip:** The profile sections must be screwed together with each other as well as possible.

**I 2.  
Dachstreben  
einsetzen**

Es folgen nun alle weiteren Dachstreben (11) welche mit Hilfe der Strebenverbinder (19b) an der Regenrinne und im First lose verschraubt werden.

**Tip:** Die Profile müssen so gut wie möglich aneinander geschraubt werden.

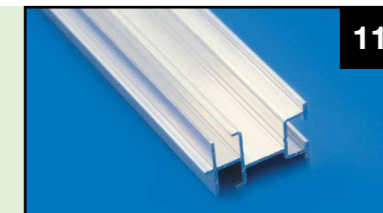

11

19b



28

31

**I 3.  
Vensterschoor  
aanbrengen**

Schoorhouder recht (18a) met schroeven (28) en moeren (31) aan beide uiteinden van de vensterdwarsbalk (12) aanbrengen.

Vensterdwarsbalk (12) in het gewenste dakveld (lasplaat naar boven!) met ruitenschroeven (29) en moeren (31) in de dakschoor losjes vastschroeven.

**I 3.  
Monter les  
entretoise de la fenêtre**

Monter le support d'entretoise droit (18a) avec des vis (28) et des écrous (31) sur les deux extrémités de l'entretoise transversale de la fenêtre (12).

Visser légèrement, sans serrer, l'entretoise transversale de la fenêtre (12) sur la partie du toit souhaitée (languette vers le haut!) avec des vis losanges (29) et des écrous (31) dans l'entretoise du toit.

**I 3.  
Insert  
window strut**

Attach strut bracket (18a) with bolts (28) and nuts (31) directly at both ends of the window crossbeam (12).

Screw window crossbeam (12) loosely into the required roof area (strap above!) with rhombus bolts (29) and nuts (31) in the roof strut.

**I 3.  
Fensterstrebe  
einsetzen**

Strebenhalter gerade (18a) mit Schrauben (28) und Muttern (31) an beiden Enden der Fensterquerstrebe (12) anbringen.

Fensterquerstrebe (12) in das gewünschte Dachfeld (Lasche nach oben!) mit Rhombusschrauben (29) und Muttern (31) in der Dachstrebe lose verschrauben.



18a



28

31



29

31

**Lijfplaten daken Clipprofielen aanbrengen**

Let op de spie- en veerverbinding. De blauwe beschermende folie naar buiten (UV-beschermde zijde). De lijfplaten helemaal in de gleuf van de profielen schuiven. De clipprofielen zijn reeds op de correcte eindlengte geknipt.

**Plaques à nervures du toit et fixer les profilés à clipser**

Respecter l'assemblage à rainure et languette. Le film de protection bleu doit être orienté vers l'extérieur (côté protégé des rayons UV). Introduire complètement les plaques à nervures dans les profilés. Les profilés à clipser sont déjà coupés à la bonne longueur définitive.

**Linking plate roof Attach clip profile sections**

Consider the tongue and groove connection. The blue protective foil facing out (UV protected side). Completely insert the linking plates into the slot of the profile sections. The clip profile sections are already tailored to the correct final length.

**Stegplatten Dach und Clipprofile anbringen**

Beachten Sie die Nut- und Feder-Verbindung. Die blaue Schutzfolie nach außen (UV-geschützte Seite). Die Stegplatten ganz in die Nut der Profile einschieben. Die Clipprofile sind bereits auf die richtige Endlänge zugeschnitten.

**J 1. Lijfplaten inschuiven Folie aftrekken**

De lijfplaten (E), beginnend van het midden langs onder, in de dakschoren (11) aanbrengen. De lijfplaat vensterveld (G), beginnend van onder, in de dakschoren (11) aanbrengen. Schuif de platen helemaal in de gleuf van het nokprofiel (c.q. van het vensterdwaarsprofiel).

**Tip:** Indien de lijfplaat klemt, gewoon de schroeven losdraaien en het profiel verschuiven tot de plaat erin glijdt. Tot slot de schroeven weer aandraaien.

Trek nu de blauwe beschermende folie buiten en de witte beschermende folie binnen van alle lijfplaten af. Indien de beschermende folie in de gleuf van het profiel klemt, is het door te duwen tegen de lijfplaat gemakkelijker om de folie af te trekken.

**J 1. Introduire les plaques à nervures Retirer le film**

Introduire les plaques à nervures (E) dans les entretoises du toit (11) en commençant d'en bas par le centre. Introduire la plaque à nervures de la partie du toit (G) dans les entretoises du toit (11) en commençant par le bas. Introduire complètement les plaques dans la rainure du profilé du faitage (ou du profilé transversal de la fenêtre).

**Conseil :** Si la plaque à nervures coince, desserrer les vis et déplacer le profilé jusqu'à ce que la plaque y glisse. Finalement, resserrer les vis.

Retirer le film de protection bleu à l'extérieur et le blanc à l'intérieur de toutes les plaques à nervures. Si le film de protection coince dans la rainure du profilé, une légère pression sur la plaque de nervures facilite son retrait.

**J 1. Insert linking plates Pull off foil**

Insert the linking plates (E), beginning from the middle from below, into the roof struts (11). Insert the window linking plate (G), beginning from below, into the roof struts (11). Completely insert the plates into the slot of the roof ridge profile section (and window cross profile section).

**Tip:** If the linking plate should jam, simply loosen the bolts and displace the profile section

Now pull off the outside blue protective foil and the inside white protective foil from all linking plates. If the protective foil sticks in the slot of the profile section, a slight pressing against the linking plate facilitates the stripping of the foil.

**J 1. Stegplatten einschieben und Folie abziehen**

Die Stegplatten (E), beginnend von der Mitte von unten, in die Dachstreben (11) einsetzen. Die Stegplatte Fensterfeld (G), beginnend von unten, in die Dachstreben (11) einsetzen. Schieben Sie die Platten ganz in die Nut des Firstprofilen (bzw. Fensterquerprofilen) ein.

**Tip:** Sollte die Stegplatte klemmen, einfach die Schrauben lösen und das Profil verschieben, bis die Platte reinrutscht. Abschließend die Schrauben wieder anziehen.

Ziehen Sie nun die blaue Schutzfolie außen und die weiße Schutzfolie innen von allen Stegplatten ab. Klemmt die Schutzfolie in der Nut des Profils, erleichtert ein leichtes Drücken gegen die Stegplatte das Abziehen der Folie.

**J 2. Zijdellingse clipprofielen en beschermingsprofiel aanbrengen**

Daarna volgen de zijdelingse lijfplaten met de clipprofielen (27) langs boven aan de regengoot. De lange zijde van het clipprofiel bedekt daarbij de lijfplaat. Met een beetje druk klikt het profiel met een zachte, gemakkelijk waar te nemen „klik“ in het profiel vast.

De vier beschermingsprofielen (34) worden gewoon op de bovenste aluminiumkant van de regengoot (8) gespeld.

**J 2. Monter les profilés à nervures clipser et le profilé de protection**

Ensuite vient le montage des plaques à nervures latérales avec les profilés à clipser (27) par le haut sur la gouttière. Le côté le plus long du profilé à clipser recouvre la plaque à rainures. En exerçant une légère pression, le profilé s'enclique sur le profilé en aluminium avec un „clac“ légèrement audible.

Les quatre profilés de protection (34) sont montés tout simplement sur l'arête en aluminium de la gouttière (8).

**J 2. Attach side clip profile sections and protective profile section**

After that follow the side linking plates with the clip profile sections (27) from above on the rainwater gutter. The long side of the clip profile section covers over the linking plate in this case. With some pressure, the profile section latches into the profile section with a quiet, slightly perceptible „click“.

The four protective profile sections (34) are simply placed onto the upper aluminum edge of the rainwater gutter (8).

**J 2. seitliche Clipprofile und Schutzprofil anbringen**

Die seitlichen Stegplatten werden nun mit den Clipprofilen (27) von oben an der Regenrinne befestigt. Die lange Seite des Clipprofils überdeckt dabei die Stegplatte. Mit etwas Druck rastet das Clipprofil mit einem stillen, leicht spürbaren „Click“ in das Alu-Profil ein.

Die vier Schutzprofile (34) werden einfach auf die obere Alukante der Regenrinne (8) aufgesteckt.

**J3. Clipprofielen dak bevestigen**

Befestig nu de lijfplaten daken aan de regengoot met de passende clipprofielen (25).

Ga daarbij als volgt te werk:

clipprofiel erop steken en in het midden van het profiel met Ø 3,5 mm voorbooren. De afstand van onderaf bedraagt daarbij 7 mm. Boor door het clipprofiel in de aluminium regengoot. Daarna wordt het clipprofiel met de schroef (35) aan de regengoot gefixeerd.

**J 3. Monter les profilés à clipser toit**

Commencez par fixer les plaques alvéolaires du toit à la gouttière à l'aide des profilés clipsable (25).

Procédez comme ci-dessous :

Appliquez le profil clipsable et effectuez un préperçage de Ø 3,5 mm au milieu du profil. La distance en partant d'en bas du profil est de 7 mm. Percez à travers le profil clipsable jusqu'à la gouttière. Fixer le profil clipsable à la gouttière à l'aide de la vis (35).

**J 3. Roof clip profile attach clip profile sections (25).**

Attach the roof linking plates to the rainwater gutter with the appropriate clip profile sections (25).

Proceed as follows:

Put on the clip profile and pre-drill with Ø 3,5 mm in the middle of the profile. The distance, starting from the lower part of the profile, is 7 mm. Drill through the clip profile into the gutter. The clip profile is then fixed to the gutter with the screw (35).

**J 3. Clipprofile Dach bevestigen**

Befestigen Sie nun die Stegplatten Dach an der Regenrinne mit den passenden Clipprofilen (25).

Gehen Sie dabei wie folgt vor:

Clipprofil aufstecken und in der Mitte des Profils mit Ø 3,5 mm vorbohren. Der Abstand von unten beträgt dabei 7 mm. Bohren Sie durch das Clipprofil in die Alu-Regenrinne. Danach wird das Clipprofil mit der Schraube (35) an der Regenrinne fixiert.



**E und G Stegplatten**  
E and G Linking plates  
E et G Plaques à nervures  
E en G Lijfplaten

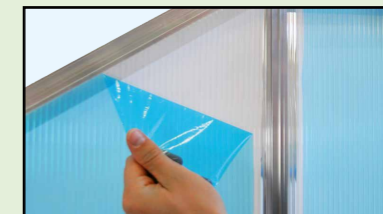
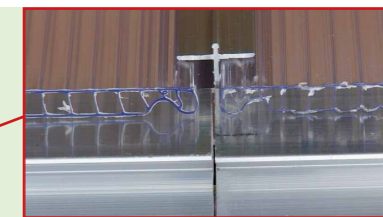
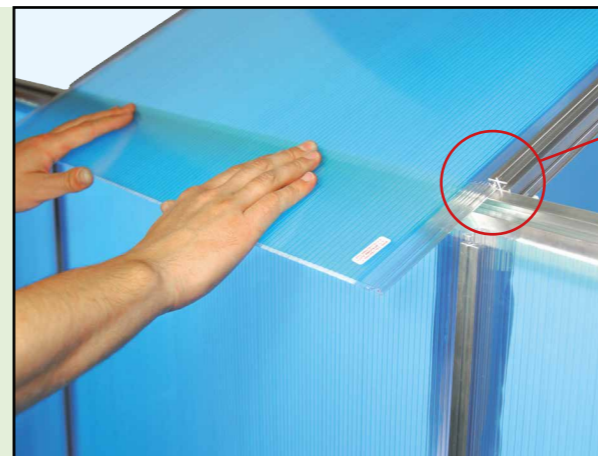
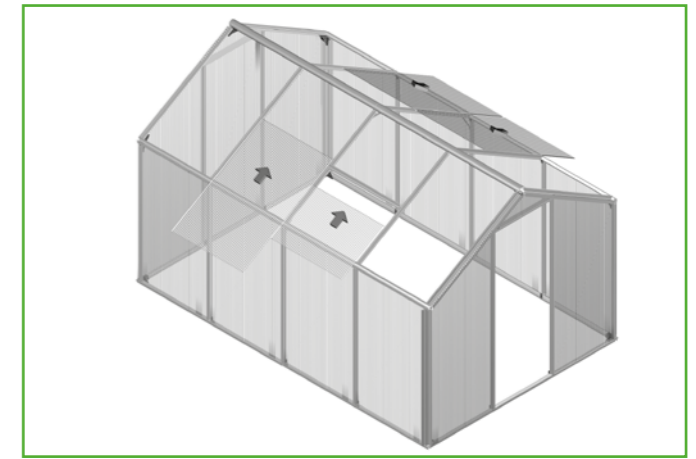

**25 und 27 Clipprofil Dach unten und Regenrinne**  
25 and 27 Roof clip profile section below and rainwater gutter  
25 et 27 Profilé à clipser inférieur de toit et gouttière  
25 en 27 Clipprofil dak onderaan en regengoot

**J**

Netherlands



Français



English



Deutsch



Dakvenster aanbrengen

Monter la lucarne

Insert rooflight

Dachfenster einsetzen

De blauwe beschermende folie naar buiten (UV-beschermde zijde).

Le film de protection bleu doit être orienté vers l'extérieur (côté protégé des rayons UV).

The blue protective foil outside (UV protected side).

Die blaue Schutzfolie nach außen (UV-geschützte Seite).



13 Fenster Window Fenêtre Venster



32 Fensteröffner Window opener Ouvre-fenêtre Vensteropener

K

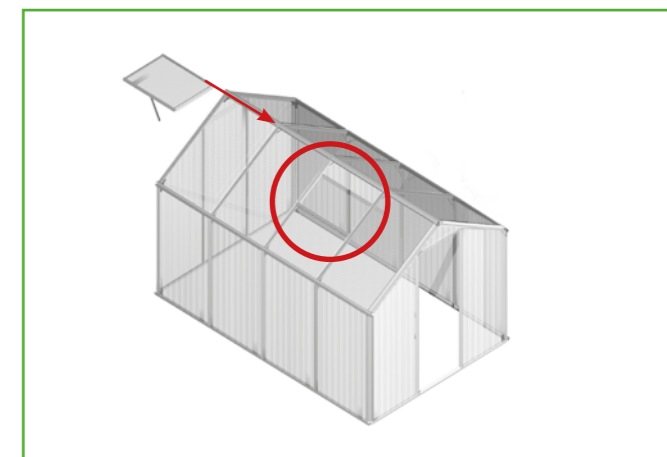

K 1. Venster inschuiven

K 1. Introduire la fenêtre

K 1. Insert window

K 1. Fenster einschieben

Het vooraf gemonteerde venster wordt langs de voor- of achterzijde in het nokprofiel (9) geplaatst en in het gewenste dakveld geschoven.

La fenêtre préassemblée est montée du côté avant ou arrière dans le profilé du faîtage (9) et introduit dans la partie du toit désirée.

The pre-assembled window is inserted from the front or rear side into the roof ridge profile section (9) and slid into the required roof area.

Das vormontierte Fenster wird von der Front- oder Rückseite in das Firstprofil (9) eingesetzt und in das gewünschte Dachfeld geschoben.

Let erop dat het venster bij het inschuiven niet kantelt.

Veiller à ce que la fenêtre ne se bloque pas lors de son insertion.

Ensure the window does not tilt during the insertion.

Achten Sie darauf, dass das Fenster beim Einschieben nicht verkantet.

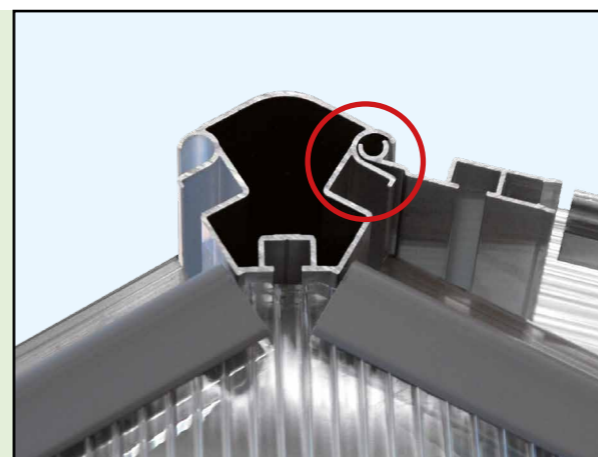

K 2. Borgschroeven

K 2. Vis de blocage

K 2. Locking screws

K 2. Sicherungsschrauben

De borgschroeven (30) verhinderen dat het dakvenster eruit glijdt. Schuif de borgschroeven (30) langs beide zijden ca. 1 cm in het bovenste vensterprofiel en draai de moer (31) vast aan.

Les vis de blocage (30) empêchent le glissement de la fenêtre du toit. Introduire les vis de blocage (30) des deux côtés à env. 1 cm dans le profilé supérieur de la fenêtre et serrer fermement les écrous (31).

The locking screws (30) prevent the sliding of the rooflight. Slide the locking screws (30) from both sides approx. 1 cm into the upper window profile section and tighten the nut (31) securely.

Die Sicherungsschrauben (30) verhindern das Herausrutschen des Dachfensters. Schieben Sie die Sicherungsschrauben (30) von beiden Seiten ca. 1 cm in das obere Fensterprofil und ziehen Sie die Mutter (31) fest an.

Daarna de beschermkapjes op de schroeven zetten.

Placer ensuite les caches sur les vis.

After that, place the protective caps onto the bolts.

Danach die Schutzkappen auf die Schrauben aufstecken.

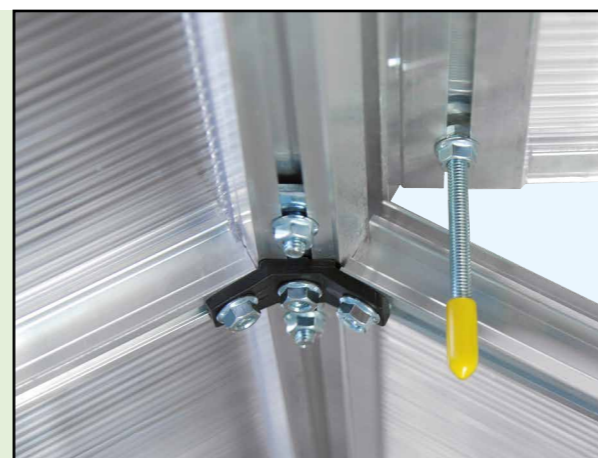

30



31

K 3. Vensteropener monteren

K 3. Monter ouvre-fenêtre

K 3. Mount window opener

K 3. Fensteröffner montieren

Monteer de bijgevoegde vensteropener (32) in het onderste profiel van het venster met 2 langs de zijkant ingeschoven schroeven (28).

Monter l'ouvre-fenêtre (32) fourni dans le profilé inférieur avec 2 vis (28) introduites par le côté.

Mount the enclosed window opener (32) in the lower profile section of the window, with 2 bolts

Montieren Sie den beigelegten Fensteröffner (32) im unteren Profil des Fensters, mit 2 von der Seite eingeschobenen Schrauben (28).

Tip: Als nuttige toebehoren zijn er automatische vensteropeners bij Gutta in het assortiment verkrijgbaar.

Conseil : Des ouvre-fenêtres automatiques sont disponibles dans la gamme de produits de Gutta comme accessoire.

Tip: Automatic window openers are available as appropriate accessories at Gutta in the range of products.

Tip: Als sinnvolles Zubehör sind automatische Fensteröffner bei Gutta im Sortiment erhältlich.



32



28

31

Tip:

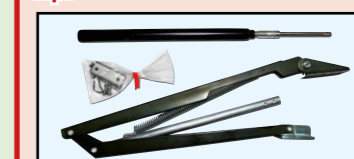

**Deurdelen  
aanbrengen**

Onderste deurdeel en bovenste deurdeel zijn identiek.

Let erop dat het profiel bij het inschuiven niet kantelt.

**Monter les  
parties de la porte**

La partie inférieure et la partie supérieure de la porte sont identiques.

Veiller à ce que le profilé ne se bloque pas lors de son insertion.

**Insert  
door parts**

Door lower part and door upper part are identical.

Note that the profile section is not tilted when inserting.

**Türteile  
einsetzen**

Türunterteil und Türberteil sind identisch.

Achten Sie darauf, dass sich beim einschieben das Profil nicht verkantet.



**14**  
**zweiteilige Tür**  
Two-part door  
Porte divisée en deux parties  
Tweedelige deur

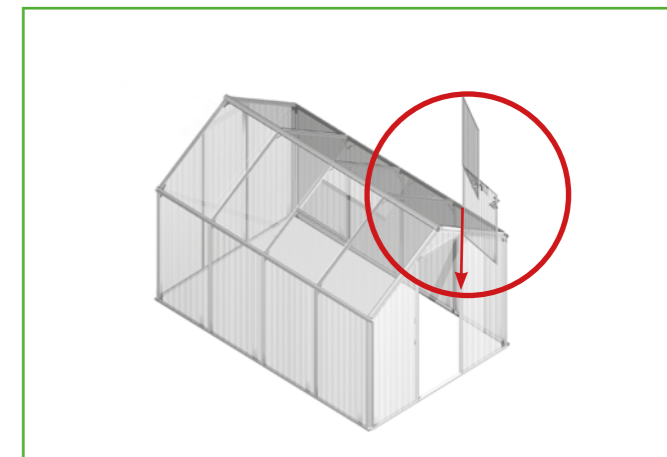

**24**  
**Unterlegscheibe**  
Underlay plate  
Blocage des parties de la porte  
Onderlegplaatje

**L 1.  
Onderste deurdeel  
aanbrengen**

Onderste deurdeel (14a) langs boven in de deurscharnierschoor (7) schuiven.

**L 1.  
Monter le partie inférieure  
de la porte**

Introduire la partie inférieure de la porte (14a) du haut dans l'entretoise pour les charnières de porte (7).

**L 1.  
Insert  
door lower part**

Insert door lower part (14a) into the door hinge strut (7) from above.

**L 1.  
Türunterteil  
einsetzen**

Türunterteil (14a) von oben in die Türscharnierstrebe (7) einschieben.

**L 2.  
Onderlegplaatje en bovens-  
te deurdeel aanbrengen**

Als afstand brengt u nu het onderlegplaatje (24) in de schoor in en daarna het bovenste deurdeel (14a).

**Tip:** Enkel met het onderlegplaatje kunnen de deurdelen gescheiden geopend worden.

**L 2.  
Monter le blocage des  
parties de la porte et par-  
tie supérieure de la porte**

Monter le blocage de la partie de la porte (24) comme distance dans l'entretoise puis la partie supérieure de la porte (14a).

**Conseil :** Les parties de la porte se laissent ouvrir uniquement avec le blocage de la partie de la porte.

**L 2.  
Spacing washer and door  
upper part insert**

Now insert the underlay plate (24) as a spacer into the strut and after that the door upper part (14a).

**Tip:** Only with the spacing washer can the door parts be opened separately.

**L 2.  
Unterlegscheibe und  
Türberteil einsetzen**

Als Distanz führen Sie nun die Unterlegscheibe (24) in die Strebe ein und danach das Türberteil (14a).

**Tip:** Nur mit der Unterlegscheibe lassen sich die Türteile getrennt öffnen.

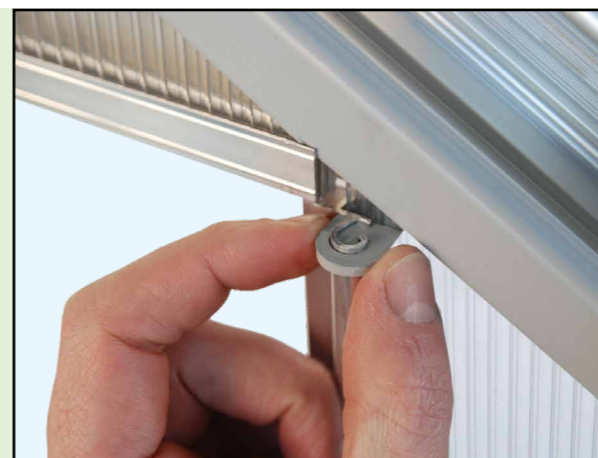
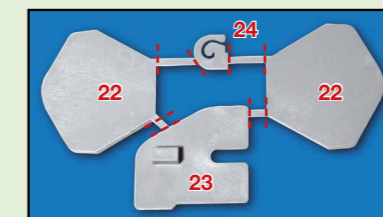
**24****Tip:****L 3.  
Deurgreep en  
deurgreepaanslag**

Deurgrepen (14b) door de opening van de lijfplaat aan elkaar zetten. Inbusschroef in de deurgreep vast aandraaien. Monteer telkens aan de binnenzijde van de voorschoor (6) onder de deurgrepen een schoorverbindingsstuk (19a) als deurgreepaanslag met ruitenschroef (29) en moer (31).

**L 3.  
Poignée de porte et  
butée de poignée de porte**

Introduire les poignées de portes (14b) par l'ouverture de la plaque de nervures. Serrer la vis à (6) pans dans la poignée de la porte. Monter un raccord d'entretoise (19a) sur le côté intérieur de l'entretoise avant (6) en dessus des poignées de porte comme butée de poignée de porte avec une vis losange (29) et un écrou (31).

**L 3.  
Door handle and  
door handle stop**

Connect door handles (14b) through the opening of the linking plate. Tighten socket bolts securely in the door handle. Mount one strut connector in each case on the inner side of the front strut (6) below the door handles (19a) as a door handle stop with rhombus bolt (29) and nut (31).

**L 3.  
Türgriff und  
Türgriffanschlag**

Türgriffe (14b) durch die Öffnung der Stegplatte zusammenstecken. Inbusschraube im Türgriff fest anziehen. Montieren Sie jeweils an der Innenseite der Frontstrebe (6) unterhalb der Türgriffe einen Strebenverbinder (19a) als Türgriffanschlag mit Rhombusschraube (29) und Mutter (31).

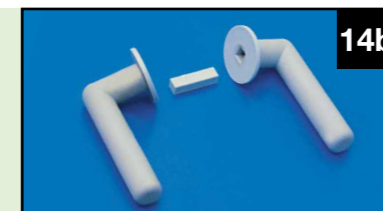
**14b****19a****29****31**



Netherlands



Français



English



Deutsch



**Windverband of zij- en dakschoorverbindingstuk aanbrengen**

De verbindingstukken zorgen voor een hogere stabiliteit en beschermen de broeikas tegen sterkere windbelasting en stormachtige rukwinden.

Monteer beslist alle geleverde schoren in de broeikas. Het aantal schoren hangt af van het formaat van de broeikas.

**Monter le contreventement ou les raccords d'entretoise latérale et du toit**

Les raccords assurent une stabilité accrue et protègent la serre des vents forts et des tempêtes.

Monter impérativement tous les renforcements sur la serre. La quantité de renforcements dépend de la dimension de la serre.

**Insert transverse brace or side and roof strut connector**

The connectors generate a higher level of stability and protect the greenhouse against severe wind loads and storm gusts.

It is absolutely necessary to mount all supplied bracings in the greenhouse. The quantity of the bracings depends on the size of the greenhouse.

**Windverband oder Seiten- und Dachstrebenverbinder einsetzen**

Die Verbinder erzeugen eine höhere Stabilität und schützen das Gewächshaus vor stärkeren Windlasten und Sturmböen.

Montieren Sie unbedingt alle gelieferten Verstrebungen im Gewächshaus. Die Menge der Verstrebungen hängt von der Größe des Geächshauses ab.



20 a, b, c  
Verbinder  
Connector  
Raccords  
Verbindungsstücken



M

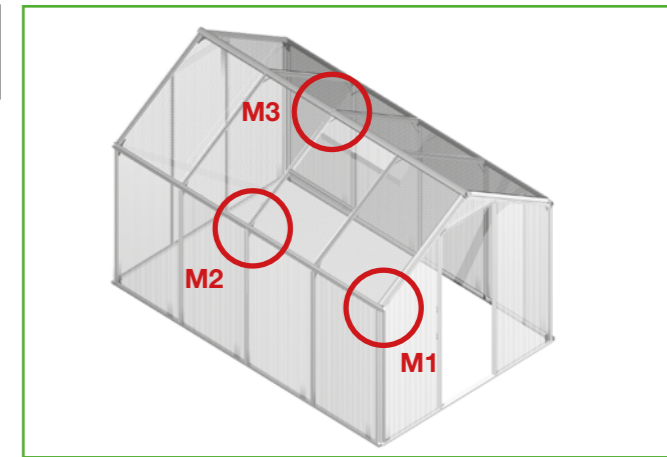

**M 1. Windverband (enkel F2 tot F3)**

De windverbanden worden in al de vier hoeken van de broeikas van hoekprofiel (3) naar regen-goot (8) met ruitsschroeven en moeren bevestigd. Moeren vast aandraaien.

Bij de levering zijn 4 schoren (2 links en 2 rechts) inbegrepen.

**M 1. Contreventement (uniquement F2 jusqu'à F3)**

Les contreventements sont fixés aux quatre coins de la serre du profilé d'angle (3) à la gouttière (8) avec des vis losanges et des écrous. Serrer fermement les écrous.

Le contenu de la livraison comprend 4 entretoises (2 pour chaque côté : gauche et droite).

**M 1. Transverse brace (only F2 to F3)**

The transverse braces are attached at all four corners of the greenhouse from corner profile section (3) to rainwater gutter (8) with rhombus bolts and nuts. Tighten nuts securely.

Included in the delivery are 4 struts (2 for the right side, 2 for the left side).

**M 1. Windverband (nur F2 bis F3)**

Die Windverbände werden in allen vier Ecken des Gewächshauses von Eckprofil (3) zu Regenrinne (8) mit Rhombusschrauben und Muttern befestigt. Muttern fest anziehen.

Im Lieferumfang sind 4 Streben (2 x links und 2 x rechts) enthalten.



20a



20a



29

31

**M 2. Zijverbindingstukken monteren (enkel F4 tot F6)**

Bevestig de zijverbindingstukken (20b) aan de binnenste zijschoren (10) en dakschoren (11) met ruitsschroeven (29) en moeren (31). Moeren vast aandraaien. Moeren vast aandraaien.

**M 2. Monter raccords latéraux (uniquement F4 jusqu'à F6)**

Serrer fermement les raccords latéraux (20b) sur les entretoises latérales intérieures (10) et les entretoises du toit (11) avec des vis losanges (29) et des écrous (31). Serrer fermement les écrous.

**M 2. Mount side connector (only F4 to F6)**

Fasten the side connectors (20b) to the inner side struts (10) and roof struts (11) with rhombus bolts (29) and nuts (31). Tighten the nuts securely.

**M 2. Seitenverbinder montieren (nur F4 bis F6)**

Befestigen Sie die Seitenverbinder (20b) an den inneren Seitenstreben (10) und Dachstreben (11) mit Rhombusschrauben (29) und Muttern (31). Muttern fest anziehen.



20b



29

31

**M 3. Dakschoorverbindingstukken monteren (enkel F4 tot F6)**

Monteer de dakschoorverbindingstukken (20c) in de nok van dakschoor (11) naar dakschoor (11) met ruitsschroeven en moeren. Begin daarbij in het midden van de broeikas.

**Tip:** Lijn de broeikas met een waterpas uit en draai nu alle schroeven vast aan.

**M 3. Monter raccords d'entretoise du toit (uniquement F4 jusqu'à F6)**

Monter les raccords d'entretoise du toit (20c) sur le faitage de l'entretoise du toit (11) à l'entretoise du toit (11) avec des vis losanges et des écrous. Commencer au centre de la serre.

**conseil :** Aligner la serre ainsi assemblée à l'aide d'un niveau à bulle, puis serrer toutes les vis.

**M 3. Mount roof strut connector (only F4 to F6)**

Mount the roof strut connector (20c) in the roof ridge from roof strut (11) to roof strut (11) with rhombus bolts and nuts. Begin in the middle of the greenhouse in this case.

**Tip:** Align the greenhouse with a water level and now tighten all bolts securely.

**M 3. Dachstrebenverbinder montieren (nur F4 bis F6)**

Montieren Sie die Dachstrebenverbinder (20c) im First von Dachstrebe (11) zu Dachstrebe (11) mit Rhombusschrauben und Muttern. Beginnen Sie dabei in der Mitte des Gewächshauses.

**Tip:** Richten Sie das Gewächshaus mit einer Wasserwaage aus und ziehen Sie nun alle Schrauben fest an.

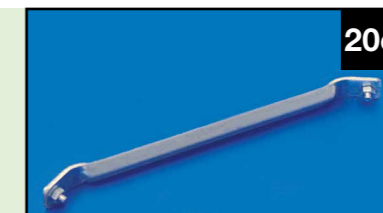

20c



29

31

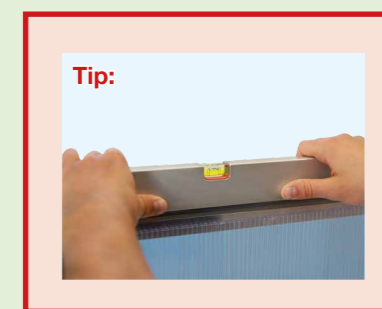

Tip:

**Extra verbindingstukken, beschermkapjes en bodemverstevinging**

Door de extra verbindingstukken krijgen de grote broeikassen (F4 tot F6) aanzienlijk meer stabiliteit en zijn ze tegen sterkere windbelasting gewapend. De kunststofkapjes (33) dienen ter bescherming tegen de scherpe kanten om verwondingen te voorkomen.

**Raccords supplémentaires, caches et fixation au sol**

Les grandes serres (F4 à F6) ont une stabilité nettement plus grande avec les raccords supplémentaires et sont protégés contre les vents forts. Les caches en plastiques (33) sont prévus pour protéger les arêtes coupantes et empêcher les blessures.

**Additional connector, protective caps and Floor fastening**

As a result of the additional connectors, the large greenhouses (F4 to F6) are provided with considerably more stability and are reinforced against strong wind loads. The plastic caps (33) are for protection against sharp edges to avoid injuries.

**Zusatzverbinder, Schutzkappen und Bodenbefestigung**

Durch die Zusatzverbinder erhalten die großen Gewächshäuser (F4 bis F6) erheblich mehr Stabilität und sind gegen stärkere Windlasten gewappnet. Die Kunststoffkappen (33) sind zum Schutz der scharfen Kanten um Verletzungen vorzubeugen.

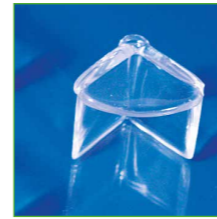

**20d**  
Zusatzverbinder  
Additional connector  
Raccord supplémentaire

**N**

**33**  
Schutzkappe  
Protective cap  
Cache de protection

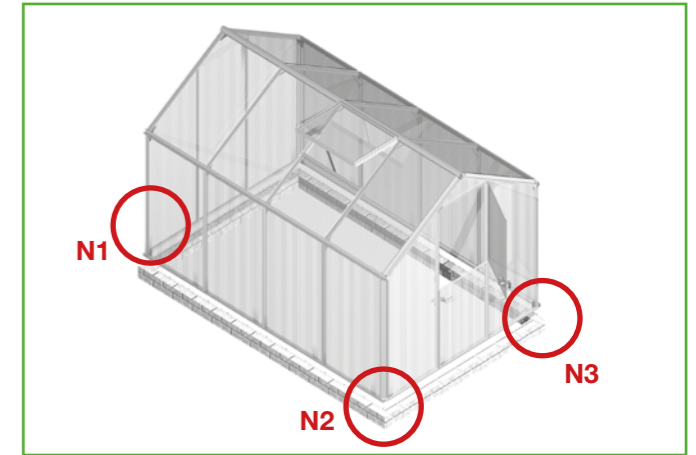
**N 1. Extra verbindingstukken aanbrengen (enkel F4 tot F6)**

Breng telkens 2 extra verbindingstukken (20d) in al de vier hoeken met ruitsschroeven en moeren aan. Daarbij wordt het bodemprofiel (1, 2) met het hoekprofiel (3) verbonden.

**Moeren vast aandraaien.****N 1. Monter raccord supplémentaire (uniquement F4 jusqu'à F6)**

Monter 2 raccords supplémentaires (20d) aux quatre coins de la serre avec des vis losanges et des écrous. Le profilé à fixer au sol (1, 2) est relié avec le profilé d'angle (3).

**Serrer fermement les écrous.****N 1. Insert additional connector (only F4 to F6)**

Attach each 2 additional connectors (20d) in all four corners with rhombus bolts and nuts. The floor profile section is connected (1, 2) with the corner profile section (3) in this case.

**Tighten nuts securely.****N 1. Zusatzverbinder einsetzen (nur F4 bis F6)**

Bringen Sie je 2 Zusatzverbinder (20d) in allen vier Ecken mit Rhombusschrauben und Muttern an. Dabei wird das Bodenprofil (1, 2) mit dem Eckprofil (3) verbunden.

**Muttern fest anziehen.****20d****29****31****N 2. Beschermkapjes opplakken**

De beschermkapjes (33) op de buitenste hoeken van de bodemprofielen kleven.

Wij raden (met kunststof verenigbare) silicone of warme lijm aan.

**N 2. Coller le caches**

Coller les caches (33) sur les coins extérieurs des profilés à fixer au sol.

Nous recommandons l'utilisation de silicone (compatible avec le plastique) ou d'une colle thermofusible.

**N 2. Stick on the protective caps**

Stick the protective caps (33) onto the external corners of the floor profile sections.

We recommend silicone (plastic-compatible) or hot adhesive.

**N 2. Schutzkappen aufkleben**

Die Schutzkappen (33) auf die äußeren Ecken der Bodenprofile aufkleben.

Wir empfehlen Silikon (kunststoffverträglich) oder Heißkleber.

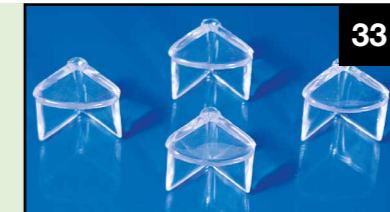
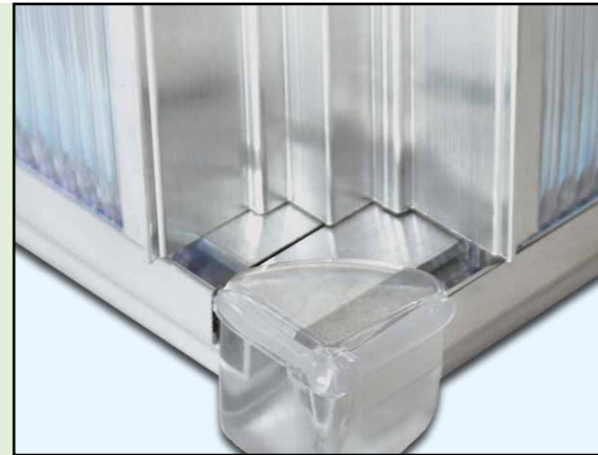
**33****N 3. Bodemverstevinging**

**A:** Ruitsschroef (29) in het bodemprofiel (1, 2) aanbrengen en de broeikas met winkelhaken\* aan het gebetonneerde fundament of met grondankers\* bevestigen.

\*Behoort niet tot het leveringspakket! (Zie pagina 36/37)

**B:** Broeikas op het aluminiumfundament zetten en met de fundamenthouders (in de fundamenttoebehoren) vastschroeven.

**N 3. Fixation au sol**

**A :** Introduire les vis losanges (29) dans le profilé à fixer au sol (1, 2) et fixer la serre avec des angles\* sur une fondation bétonnée ou avec des tirants d'ancrage\*.

\*Non compris dans le contenu de la livraison ! (cf. page 36/37)

**B :** Monter la serre sur la fondation en aluminium et visser avec les supports de fondation (contenus dans les accessoires de la fondation).

**N 3. Floor fastening**

**A:** Insert rhombus bolts (29) into the floor profile section (1, 2) and attach the greenhouse to the concrete foundation with angles\* or with ground anchors\*.

\*Not in the scope of delivery! (See Page 36/37)

**B:** Place greenhouse onto the aluminum foundation and screw together with the foundation brackets (in the foundation accessory).

**N 3. Bodenbefestigung**

**A:** Rhombusschraube (29) in das Bodenprofil (1, 2) einsetzen und das Gewächshaus mit Winkeln\* am betonierte Fundament, oder mit Erdankern\* befestigen.

\*Nicht im Lieferumfang! (s. Seite 36/37)

**B:** Gewächshaus auf das Aluminiumfundament setzen und mit den Fundamenthaltern (im Fundamentzubehör) verschrauben.

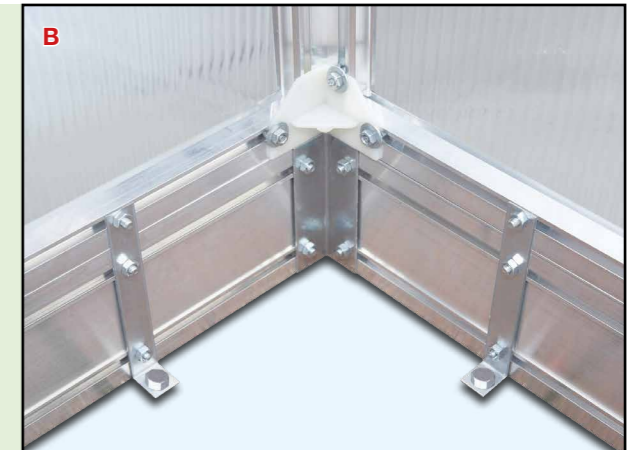
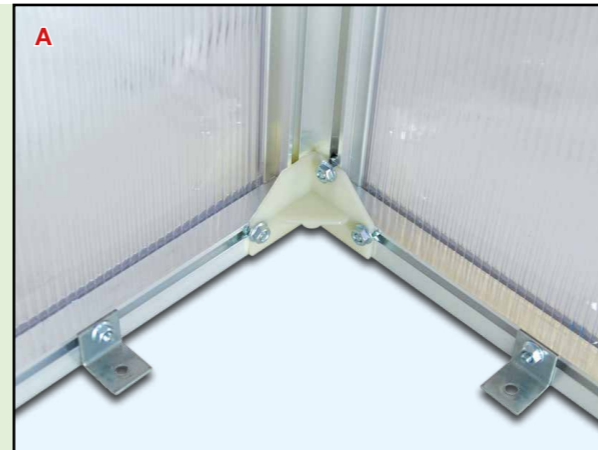

Netherlands



Français



English



Deutsch



Toebehoren / extra's:

**Opgelet:**  
Producten op deze pagina behoren niet tot het leveringspakket en moeten op verzoek apart besteld worden.

A = lengte  
B = breedte  
C = hoogte  
D = dikte

Accessoires / en option :

**Remarque :**  
Les produits représentés sur cette page ne sont pas comprises dans le contenu de la livraison et doivent être commandés séparément sur demande.

A = longueur  
B = largeur  
C = hauteur  
D = épaisseur

Accessories / Extras:

**Caution:**  
Products of this side are not in the scope of delivery and must be ordered separately on request.

A = length  
B = width  
C = height  
D = thickness

Zubehör / Extras:

**Achtung:**  
Produkte dieser Seite sind nicht im Lieferumfang und müssen auf Wunsch separat bestellt werden.

A = Länge  
B = Breite  
C = Höhe  
D = Stärke



Alu-Fundamentframe

Passend voor alle broeikasformaten (F2 - F6).  
Compleet met schroeven, winkelhaak en opbouwhandleiding. Stabiliseert, versterkt en verhoogt (11 cm) de broeikas.

Encadrement en alu

Adaptée à toutes les dimensions de serres (F2 - F6).  
Compleète avec les vis, les angles et la notice de montage. Stabilise, renforce et relève (11 cm) la serre.

Alu-foundationframe

Adapted for all greenhouse sizes (F2 - F6).  
Complete with bolts, angles and building instructions. Stabilizes, reinforces and raises the greenhouse (11 cm).

Alu-Fundamentrahmen

Passend für alle Gewächshausgrößen (F2 - F6).  
Komplett mit Schrauben, Winkel und Aufbauanleitung. Stabilisiert, verstärkt und erhöht (11 cm) das Gewächshaus.



	A	x	B	x	C	x	D
Set - F2	154	x	227	x	11,1	x	2,5 cm
Set - F3	228	x	227	x	11,1	x	2,5 cm
Set - F4	300	x	227	x	11,1	x	2,5 cm
Set - F5	374	x	227	x	11,1	x	2,5 cm
Set - F6	448	x	227	x	11,1	x	2,5 cm

Art.-Nr.:  
4290303  
4290306  
4290309  
4290312  
4290315

Bevestigingsset met pluggen

Voor de bevestiging van de broeikas (met aluminiumfundamentframe: 4290353 - 4290359 zonder: 4290383 - 4290389) op een betonnen ondergrond.

Kit de fixation avec chevilles

Pour la fixation de la serre (avec fondation en aluminium encadrement: 4290353 - 4290359 sans: 4290383 - 4290389) sur un sous-sol en béton.

Fastening set with anchor

For the fixing of the greenhouse (with aluminum-foundationframe: 4290353 - 4290359 and without: 4290383 - 4290389) to the concrete substrate.

Befestigungsset mit Dübel

Zur Befestigung des Gewächshauses (mit Aluminium-Fundamentrahmen: 4290353 - 4290359 und ohne: 4290383 - 4290389) am **Betonuntergrund**.



Set	Art.-Nr.:
Set - F2	4290353
Set - F3	4290353
Set - F4	4290356
Set - F5	4290359
Set - F6	4290359



Set	Art.-Nr.:
Set - F2	4290383
Set - F3	4290383
Set - F4	4290386
Set - F5	4290389
Set - F6	4290389



Bevestigingsset met grondanker

Voor de bevestiging van de broeikas (met aluminiumfundamentframe: 4290373 - 4290379 zonder: 4290393 - 4290399) op de grond.

Kit de fixation avec tirant d'ancrage

Pour la fixation de la serre (avec fondation en aluminium encadrement: 4290373 - 4290379 sans: 4290393 - 4290399) sur le sol.

Fastening set with ground anchor

For the fixing of the greenhouse (with aluminum-foundationframe: 4290373 - 4290379 and without: 4290393 - 4290399) in the ground.

Befestigungsset mit Erdanker

Zur Befestigung des Gewächshauses (mit Aluminium-Fundamentrahmen: 4290373 - 4290379 und ohne: 4290393 - 4290399) im **Erdboden**.

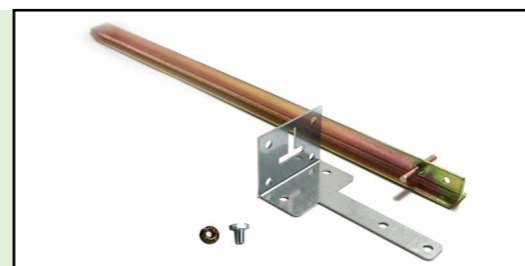

Set	Art.-Nr.:
Set - F2	4290373
Set - F3	4290373
Set - F4	4290376
Set - F5	4290379
Set - F6	4290379



Set	Art.-Nr.:
Set - F2	4290393
Set - F3	4290393
Set - F4	4290396
Set - F5	4290399
Set - F6	4290399



Rekplank/werktafel

Passend voor alle broeikasformaten (F2 - F6).  
Compleet met schroeven, winkelhaak en opbouwhandleiding.

Étagère/bureau

Adapté pour toutes les dimensions de serre (F2 - F6).  
Compleète avec les vis, les angles et la notice de montage.

Rack board / worktable

Adapted for all greenhouse sizes (F2 - F6).  
Complete with bolts, angles and building instructions.

Regalboard/Arbeitstisch

Passend für alle Gewächshausgrößen (F2 - F6).  
Komplett mit Schrauben, Winkel und Aufbauanleitung.

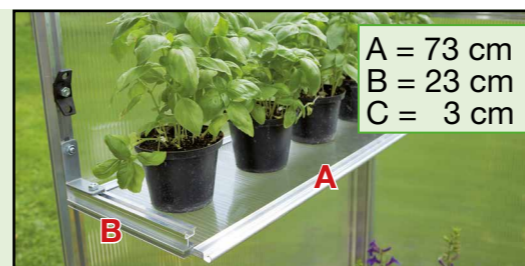

Art.-Nr.: 4290409

Art.-Nr.: 4290406



Automatische vensteropener

Compleet met schroeven en inbouwhandleiding. Opent hydraulisch zonder stroom.

Ouvre-fenêtre automatique

Compleète avec les vis et la notice de montage. S'ouvre hydrauliquement sans électricité.

Automatic window opener

Complete with bolts and installation instructions. Opens hydraulically without electrical power.

Automatischer Fensteröffner

Komplett mit Schrauben und Montageanleitung. Öffnet hydraulisch ohne Strom.



Art.-Nr.: 4290403

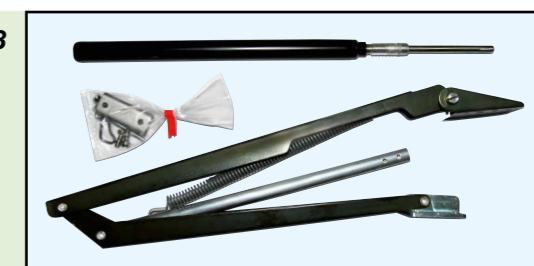

Netherlands



Français



English



Deutsch



Toebehoren / wisselstukken:

Accessoires / pièces de rechange

Accessories / spare parts:

Zubehör / Extras:

**Opgelet:**

Producten op deze pagina behoren niet tot het leveringspakket en moeten op verzoek apart besteld worden.

**Remarque :**

Les produits représentés sur cette page ne sont pas comprises dans le contenu de la livraison et doivent être commandés séparément sur demande.

**Caution:**

Products of this side are not in the scope of delivery and must be ordered separately on request.

**Achtung:**

Produkte dieser Seite sind nicht im Lieferumfang und müssen auf Wunsch separat bestellt werden.

A = lengte  
B = breedte  
C = hoogte  
D = dikte

A = longueur  
B = largeur  
C = hauteur  
D = épaisseur

A = length  
B = width  
C = height  
D = thickness

A = Länge  
B = Breite  
C = Höhe  
D = Stärke



**Luchtkussenfolie of lucht-kussentraliefolie**

Passend voor alle broeikasformaten. Voor extra isolatie voor de koude tijd van het jaar. Afhankelijk van formaat 1 - 3 rol(len).

**Film grillagé à bulles**

Adaptée à toutes les dimensions de serres. Pour une isolation supplémentaire pendant la période froide de l'année. 1 à 3 rouleaux en fonction de la dimension de la serre.

**Air cushion film or air cushion grid-type foil**

Adapted for all greenhouse sizes. For additional insulation in the cold season. According to size 1 - 3 rolls.

**Luftpolsterfolie oder Luftpolster-Gitterfolie**

Passend für alle Gewächshausgrößen. Für zusätzliche Isolation zur kalten Jahreszeit. Je nach Größe 1 - 3 Rollen.



A = 600 cm  
B = 200 cm  
Art.-Nr.: 4210603



A = 620 cm  
B = 150 cm  
Art.-Nr.: 4210462

(Abbildungen zeigen Großrollen!)

**Schaduwmat**

Verlaagt aanzienlijk de verwarming van de lucht in het interieur.

Afhankelijk van het broeikasformaat hebt u 1 tot 3 schaduwmat(ten) nodig.

**Toile d'ombrage**

Réduit considérablement le réchauffement de l'air à l'intérieur.

Vous avez besoin d'1 à 3 toiles d'ombrage en fonction de la dimension de la serre.

**Shading mat**

Considerably reduces the heating of the air in the interior.

According to greenhouse size, you require 1 to 3 shading mats.

**Schattiermatte**

Reduziert erheblich die Erwärmung der Luft im Innenraum.

Je nach Gewächshausgröße benötigen Sie 1 bis 3 Schattiermatten.



A = 580 cm  
B = 150 cm  
Art.-Nr.: 4290703



**Extra verbindingstuk en ruitschroeven**

Extra verbindingstuk, dat met ruitschroeven in de broeikas ingebouwd kan worden.

Zorgt voor nog meer stabiliteit!

**Raccords supplémentaires et vis losanges**

Raccords supplémentaires qui peuvent être montés avec des vis losanges sur la serre.

Garantit encore plus de stabilité.

**Additional connectors and rhombus bolts**

Additional connectors which can be installed in the greenhouse with rhombus bolts.

Generates even more stability!

**Zusatzverbinder und Rhombusschrauben**

Zusatzverbinder welcher mit Rhombusschrauben im Gewächshaus eingebaut werden kann.

Erzeugt noch mehr Stabilität!

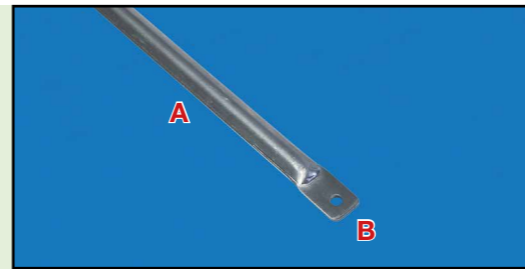

A = 81,5 cm  
B = 2,0 cm  
D = 0,3 cm  
Art.-Nr.: 9291809



RH x 10

Art.-Nr.: 9291739

**Dakvenster**

Passend voor alle broeikasformaten (F2-F6).

Compleet met schroeven, winkelhaak en opbouwhandleiding.

**Lucarne**

Adaptée à toutes les dimensions de serres (F2-F6).

Complète avec les vis, les angles et la notice de montage.

**Rooflight**

Adapted for all greenhouse sizes (F2-F6).

Complete with bolts, angles and building instructions.

**Dachfenster**

Passend für alle Gewächshausgrößen (F2-F6).

Komplett mit Schrauben, Winkel und Aufbauanleitung.



A = ca. 60 cm  
B = ca. 75 cm  
D = ca. 1 cm  
Art.-Nr.: 4290412

**Sjabloon**

Wisselstukken van kunststof. Passend voor alle broeikasformaten (F2-F6).

22 = nokafdekking  
23 = deurhouder  
24 = onderlegplaatje deurdelen

**Moules**

Pièces de rechange en plastique. Adaptée à toutes les dimensions de serres (F2-F6).

22 = Cache du faitage  
23 = Support de porte  
24 = Blocage des parties de la porte

**Template**

Spare parts of plastic. Adapted for all greenhouse sizes (F2-F6).

22 = roof ridge cover  
23 = door holder  
24 = Door middle underlay plate

**Schablone**

Ersatzteile aus Kunststoff. Passend für alle Gewächshausgrößen (F2-F6).

22 = Firstabdeckung  
23 = Türhalter  
24 = Unterlegscheibe Türteile

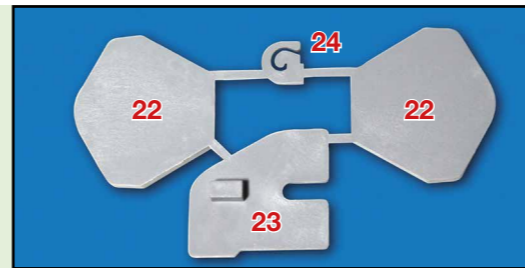

Art.-Nr.: 9291718

**Netherlands** 

**Français** 

**English** 

**Deutsch** 

**Garantiecertificaat:**

- 10 jaar garantie op alle lijfplaten.
- 15 jaar garantie op alle aluminium profielonderdelen.

De garantieperiode begint met de dag van afgifte van de factuur. Tijdens de garantieperiode verhelpen wij alle functionele fouten aan de broeikas, die aantoonbaar aan een gebrekkige uitvoering of aan materiaalfouten te wijten zijn. De daarvoor benodigde wisselstukken en de bijbehorende arbeidstijd worden niet in rekening gebracht.

Uitsluiting: de garantieclaim is niet gebaseerd op natuurlijke slijtage of op transportschade en ook op milieuschade door hagel, wind of sneeuwbelasting, verder niet op schade, die ten gevolge van veronachtzaming van de montagehandleiding en een onoordeelkundige montage ontstond. De fabrikant is niet aansprakelijk voor indirecte gevolgen en vermogensschade.

**Gelieve u bij een garantieclaim of bij behoefte aan wisselstukken tot uw speciaalzaak te richten.**

Kleur- en formaatafwijkingen etc. binnen de gebruikelijke toleranties voorbehouden. Neem de lokale bouwvoorschriften in acht. Onze aanbevelingen impliceren geen vrijstelling van de verplichting, het product op eigen verantwoordelijkheid na te kijken. In geval van twijfel verzoeken wij u, op vakkundig advies beroep te doen. Alle gegevens en schetsen volgens opgaven van de fabrikant.

**Wij behouden ons het recht voor, wijzigingen en verdere ontwikkelingen op basis van de technische vooruitgang door te voeren, waardoor minimale afwijkingen in de afbeeldingen en beschrijvingen kunnen ontstaan.**

**Certificat de garantie :**

- 10 ans de garantie sur les plaques à nervures.
- 15 ans de garantie sur tous les profilés en aluminium.

La garantie commence à la date de la facturation. Nous supprimons, dans le cadre de la garantie, tous les défauts fonctionnels de la serre imputables à une conception défectueuse justifiée ou à un défaut du matériel. Les pièces détachées ainsi que le temps de travail nécessaires à la suppression de tels défauts ne seront pas facturés.

Exclusion de la garantie : le droit à la garantie ne prend pas en compte l'usure naturelle, les dommages survenus lors du transport ou les dégradations écologiques occasionnées par la grêle, le vent ou la neige ni les dommages occasionnés à la suite du non respect de la notice de montage ou d'un montage non conforme. Le fabricant n'engage pas sa responsabilité pour les dommages consécutifs indirects ainsi que pour les dommages matériels.

**Pour toute demande sous garantie ou pour tout besoin en pièces de rechange, veuillez contacter votre revendeur.**

Sous réserve de variations de nuances et de dimensions correspondent aux tolérances habituelles. Respecter les prescriptions en matières de construction. Nos recommandations n'excluent pas l'obligation de vérifier le produit sous sa responsabilité personnelle.

**Nous nous réservons le droit d'apporter des modifications et des améliorations en vue du progrès technique. Ceci peut entraîner quelques divergences au niveau des représentations graphiques et des descriptions.**

**Guarantee document:**

- 10 years guarantee on all linking plates.
- 15 years guarantee on all aluminium profile section parts.

The guarantee period begins with the day of the presentation of the bill. Within the guarantee period, we eliminate all functional faults in the greenhouse which can be verifiably attributed to deficient design or defects in material. The spare parts required for that and the working times involved are not billed.

Exclusion: The guarantee claim does not refer to natural wear or damage incurred during transit, as well as to environmental damage through hail, wind or snow load, and furthermore not to damages which have arisen due to non-observance of the assembly instructions and improper installation. The manufacturer is not liable for indirect consequential and asset damages.

**In case of guarantee claim or spare parts requirement, please refer to your authorized dealer.**

Color and size deviations etc. reserved within the usual tolerances. Consider the local building regulations. Our recommendations do not exempt from the obligation to check the product autonomously. In the case of doubt, we request that you refer to specialist consulting. All data and sketches according to the specifications of the manufacturer.

**We reserve the right to make changes and further developments as required by technical progress, where slight deviations can arise in case of the representations and descriptions.**

**Garantieurkunde:**

- 10 Jahre Garantie auf alle Stegplatten.
- 15 Jahre Garantie auf alle Aluminium-Profilteile.

Die Garantiezeit beginnt mit dem Tag der Rechnungsausstellung. Innerhalb der Garantiezeit beseitigen wir alle Funktionsfehler am Gewächshaus, die nachweisbar auf mangelhafte Ausführung oder Materialfehler zurückzuführen sind. Die dazu benötigten Ersatzteile und die anfallende Arbeitszeit werden nicht berechnet.

Ausschluss: Der Garantieanspruch bezieht sich nicht auf natürliche Abnutzung oder Transportschäden sowie auf Umweltschäden durch Hagel, Wind oder Schneelast, ferner nicht auf Schäden die infolge Nichtbeachten der Montageanleitung und nicht sachgerechte Montage entstanden. Der Hersteller haftet nicht für indirekte Folge- und Vermögensschäden.

**Bei Garantieanspruch oder Ersatzteilbedarf wenden Sie sich bitte an Ihren Fachhändler.**

Farb- und Größenabweichungen etc. innerhalb der üblichen Toleranzen vorbehalten. Beachten Sie die örtlichen Bauvorschriften. Unsere Empfehlungen befreien nicht von der Verpflichtung, das Produkt eigenverantwortlich zu überprüfen. Im Zweifelsfall bitten wir eine Fachberatung in Anspruch zu nehmen. Alle Daten und Skizzen nach Angaben des Herstellers.

**Änderungen und Weiterentwicklungen im Sinne des technischen Fortschrittes behalten wir uns vor, wodurch geringfügige Abweichungen in den Darstellungen und Beschreibungen entstehen können.**



Bahnhofstraße 51-57 • 77746 Schutterwald  
www.gutta.com • info@gutta.com

Servicetelefon: 0 900 1 / 20 00 07 (99 Cent/Min.)



Homepage

**Netherlands** 

**Français** 

**English** 

**Deutsch** 

**Kwaliteitscontrole**

**Contrôle de la qualité**

**Quality control**

**Qualitätskontrolle**

**Product werd gecommissioneerd:**

**La marchandise a été commissionnée :**

**Goods were commissioned:**

**Ware wurde kommissioniert:**

**1) Naam**

**1) Nom**

**1) Name**

**1) Name**

**1) \_\_\_\_\_**

